

# BRUKSAN- VISNING

MONTERING &  
HÅNTERING

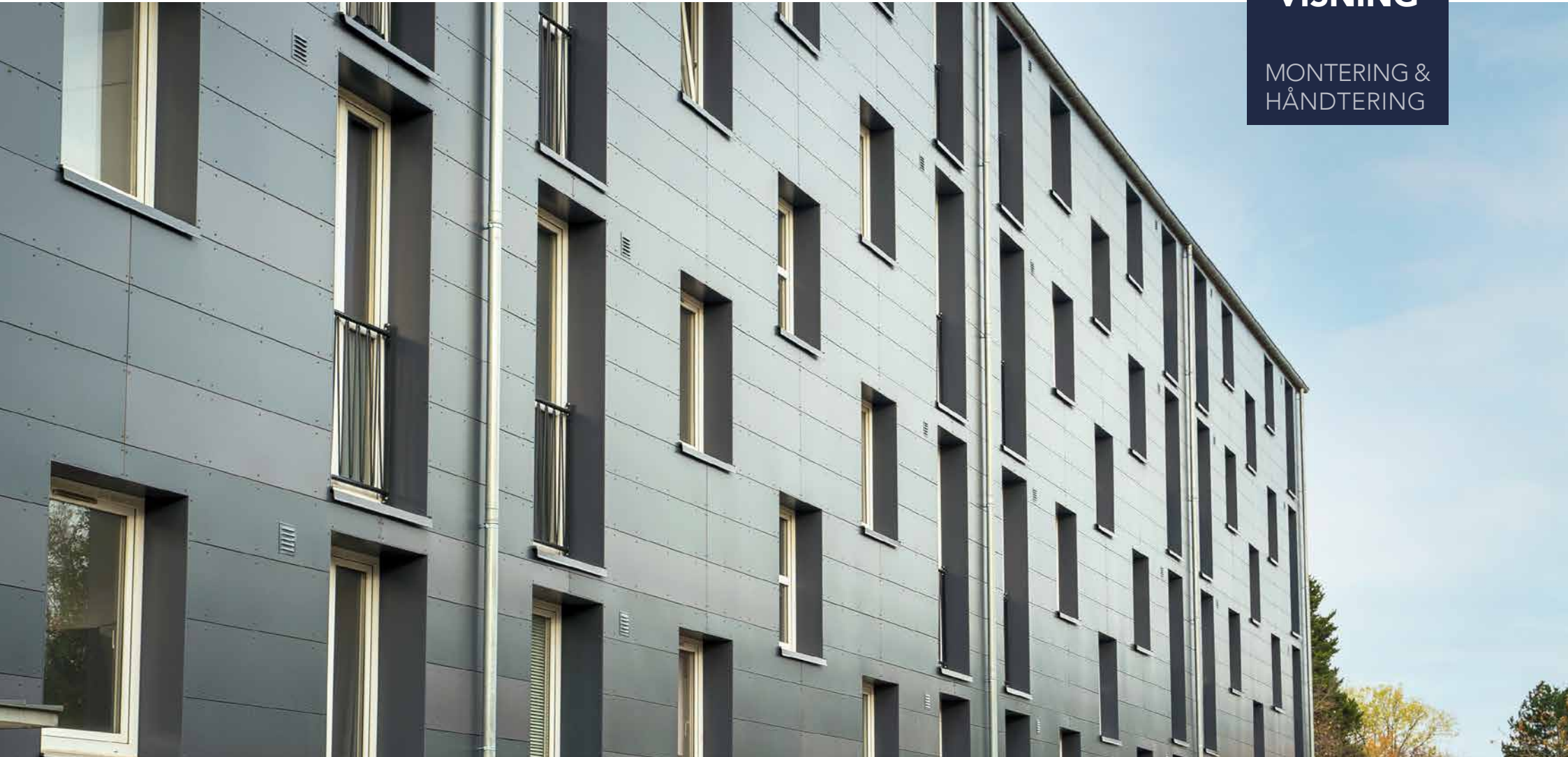

Part of the ROCKWOOL Group







# Innhold

## Produktegenskaper

Oversikt over produkttegenskaper .....	5
Designfordeler .....	6 - 7
Monteringsfordeler .....	8 - 9

## Håndtering av Rockpanel plater

Pakking, transport og lagring .....	10
Slik kommer du i gang .....	11

## Underkonstruksjon

Ventilerte konstruksjoner .....	12 - 14
Alternativ bruk .....	15
Underkonstruksjonsmateriale .....	16 - 17

## Montering

Festing på underkonstruksjon av tre .....	18 - 20
Festing på underkonstruksjon av aluminium .....	21
Festing på en underkonstruksjon av stål .....	22 - 23
Spenningsfri montering .....	24 - 25
Monteringsveiledninger .....	24 - 41

## Plateskjøter, hjørneløsninger og bøyning av plater

Skjøter .....	42
Hjørneløsninger .....	42
Bøyning av plater .....	43
Retningslinjer for montering av buttskjøter .....	43

## Detaljer

Fasade .....	46 - 59
Taklinje .....	60 - 62
Andre detaljer .....	63





## Oversikt over produkttegenskaper

Egenskaper		Verdi	Enhet	Standard
<b>Mekaniske egenskaper</b>				
Bøye-E-modul	A2	≥ 4740	N/mm <sup>2</sup>	EN 310
Verdi for bøyingsstyrke f <sub>05</sub>	A2	≥ 25,5	N/mm <sup>2</sup>	EN 310 & EN 1058
Bøye-E-modul	Durable	4015	N/mm <sup>2</sup>	EN 310
Verdi for bøyingsstyrke f <sub>05</sub>	Durable	≥ 27	N/mm <sup>2</sup>	EN 310 & EN 1058
Bøye-E-modul	Uni	3567	N/mm <sup>2</sup>	EN 310
Verdi for bøyingsstyrke f <sub>05</sub>	Uni	≥ 24	N/mm <sup>2</sup>	EN 310 & EN 1058
Bøye-E-modul	Ply	3065	N/mm <sup>2</sup>	EN 310
Verdi for bøyingsstyrke f <sub>05</sub>	Ply	≥ 15	N/mm <sup>2</sup>	EN 310 & EN 1058
<b>Visuelle egenskaper</b>				
Fargeektehet (5000 timer; Xenon test)	Rockpanel Colours / Lines <sup>2</sup>	3-4 eller bedre	Gråskala	EN 20105-A02
	Rockpanel Colours (PP) Woods / Stones / Metals / Chameleon / Premium	4 eller bedre	Gråskala	EN 20105-A02
	Rockpanel Uni	3 eller bedre		
<b>Egenskaper ved brann</b>				
Brannklasse	Euroklasse B-s1,d0 (Durable/Ply/Uni)* Euroklasse A2-s1,d0 (A2)*			EN 13501-1
<b>Fysiske egenskaper</b>				
Masse pr. volumenenhet	A2	1250	kg/m <sup>3</sup>	EN 323
	Durable	1050	kg/m <sup>3</sup>	
	Uni	1050	kg/m <sup>3</sup>	
	Ply	1000	kg/m <sup>3</sup>	
Masse pr. overflateenhet	A2	9 mm: 11,25	kg/m <sup>2</sup>	
	Premium A2	11 mm: 13,75	kg/m <sup>2</sup>	
	Durable	6 mm: 6,3	kg/m <sup>2</sup>	
	Durable	8 mm: 8,4	kg/m <sup>2</sup>	
	Uni	6 mm: 6,3	kg/m <sup>2</sup>	
	Uni	8 mm: 8,4	kg/m <sup>2</sup>	
	Ply	8 mm: 8	kg/m <sup>2</sup>	
	Ply	10 mm: 10	kg/m <sup>2</sup>	
Vanndampsdiffusjonsekivalent luftlagstykkelse S <sub>d</sub> ved 23°C og 85% RH	Rockpanel Colours	1,8	m	EN-ISO 12572
	Rockpanel med ProtectPlus **	3,5	m	
<b>Dimensjonsstabilitet</b>				
Linjær utvidelseskoeffisient	A2	9,7	mm/m·K	EN 438-2
	Durable	10,5	mm/m·K	
	Uni	10,5	mm/m·K	
	Ply	9,7	mm/m·K	
Ekspansjon som følge av luftfuktighet ved 23°C/50% RH og 23°C/95% RH	A2	0,206	mm/m	EN 438-2
	Durable	0,302	mm/m	
	Uni	0,303	mm/m	
	Ply	0,241	mm/m (Etter 4 dager)	

\* Avhenger av underkonstruksjon. For ytterligere informasjon, vennligst kontakt oss.

\*\* Med unntagelse av Rockpanel Metals Aluminium White og Aluminium Grey samt alle Rockpanel Chameleon plater (Sd value > 3,5).

# Produkt-egenskaper

Unik av natur

Det bærekraftige platematerialet fra Rockpanel er som alle ROCKWOOL-produkter, produsert av natursteinen basalt. Det er denne vulkanske bergarten som alle ROCKWOOL-produktene får sine unike egenskaper fra.

## Designfordeler



### Fargeekte

Rockpanel platene er behandlet med et vannbasert belegg som sikrer at fargen og finishen blir beholdt i mange år. Tabellen nedenfor viser Rockpanel platenes fargeekthet etter den normfaste forvitringstesten med en varighet på 3000 og 5000 timer på en gråskala fra 1 til 5. Dette representerer forvitringene på en vertikal sørvendt fasade. ProtectPlus-belegget er påført som standard på produktene Rockpanel Premium, Woods, Stones, Metals og Chameleon.

#### Fargeektehet

Produkt	Verdi 3000 timer	Verdi 5000 timer	Enhet
Premium	4-5	4 eller bedre	Gråskala
Colours	4	3-4 eller bedre	Gråskala
Colours (ProtectPlus)	4-5	4 eller bedre	Gråskala
Woods	4-5	4 eller bedre	Gråskala
Stones	4-5	4 eller bedre	Gråskala
Metals	4-5	4 eller bedre	Gråskala
Chameleon	4-5	4 eller bedre	Gråskala
Lines <sup>2</sup>	4	3-4 eller bedre	Gråskala
Uni	-	3 eller bedre	Gråskala

Standard: EN 20105-A02



### Bøying og vridning av platene

Det er svært lett å bøye og vri Rockpanel fasadeplater. Dette gir mulighet for å skape svært pene design og kreative fasadeløsninger. Den anbefalte minste bøyeradiusen bestemmes av bøyemotstanden i den aktuelle Rockpanel fasadeplaten.

*Se side 43 for mer informasjon.*





## Dimensjonsstabilitet

Materialets formbestandighet bestemmes av utvidelseskoeffisienten. Tallet viser endringene i lengde og bredde som respons på temperatur- og fuktighet-sendringer (fuktopptak). Den spesielle materialsammensetningen hos Rockpanel fasadekledning betyr at Rockpanel platene praktisk talt ikke reagerer på endringer i temperatur eller relativ luftfuktighet.

Se side 51 for instruksjoner om installasjon av bøttskjøter.

Horisontale og vertikale endringer

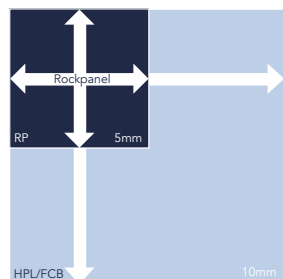

Linjære lengdeendringer, som følge av temperaturutsvingning.

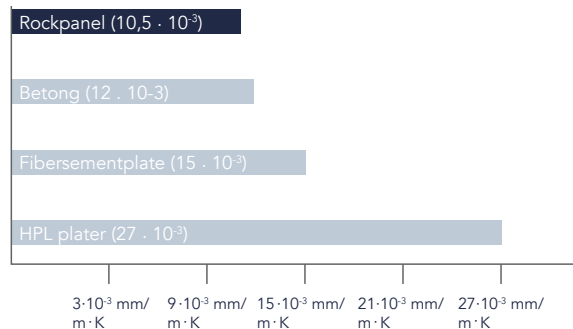

## Brannsikkerhet

Rockpanel platematerialet har gjennomgått omfattende brannsikkerhetstester og er klassifisert som brannsikkert byggemateriale. I tilfelle brann vil steinullens struktur forbli intakt, det vil ikke dannes brennende dråper, slik at risikoen for spredning av brann reduseres. Platene er minimum klassifisert i brannklasse B-s, d0, men er også tilgjengelige i brannklasse A2-s1,d0.

For alle høyhus anbefaler vi å bruke våre A2-plater (A2-s1,d0). Sjekk alltid lokale brannforskrifter for informasjon om brannbarrierer.

Produkt	Brannklasse	Standard
Durable	B-s1,d0 *	EN 13501-1
A2	A2-s1,d0	EN 13501-1

\* Avhenger av underkonstruksjon. For ytterligere informasjon, vennligst kontakt oss.



## Alltid matchende farger

Med Rockpanel fasadekledning kan man få taklinjer eller loft og gavler som matcher vindusrammene eller andre bygningsdeler. Rockpanel platene er nemlig et av de få platematerialene som fås i alle RAL/NCS-farger.



## Ikke retningsbestemt

Rockpanel fasadekledning er ikke retningsbestemt. Platene kan derfor monteres i alle retninger. Det gjør bearbeidingen lettere, samtidig som du reduserer svinn. Det er derfor heller ikke nødvendig å markere monteringsretningen under bearbeidingen.

Vær oppmerksom på at dette kun gjelder Rockpanel Uni, Colours, Metals og Chameleon.



## En løsning for alle hjørner

Det finnes en egnet løsning for hvert hjørne og hver krok. La kanten stå til den patinerer i løpet av 6 uker, bestill hjørneprofilen i nøyaktig samme farge, eller mal eventuelt platekantene. Mulighetene er mange. For fagpersoner er det mulig å sage i gjæringen og få en skarp hjørneløsning.

Les mer om de forskjellige mulighetene på side 50.

# Monteringsfordeler



## Tilpasning på byggeplassen

Med Rockpanel fasadeplater er det lett å avslutte de siste detaljene på byggeplassen. Spesialverktøy er ikke nødvendig for tilskjæring. På samme måte er etterbehandling av kanter for beskyttelse mot fukt heller ikke nødvendig.



## Lav vekt

Med Rockpanel fasadeplater arbeider man raskere og enklere. Platene er noe lettere enn andre fasadeplater på markedet, og kan på grunn av den lave vekten monteres uten løfteverktøy. En standard Rockpanel plate veier 8,4 kg/m<sup>2</sup>, noe som gjør den lettere å håndtere og montere på byggeplassen.

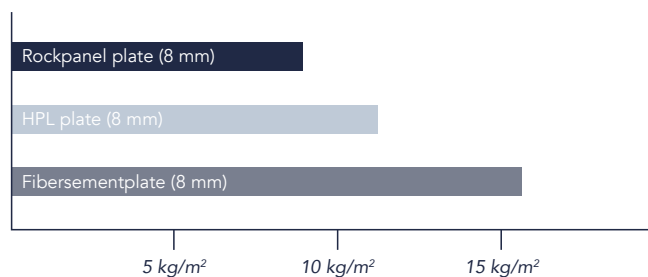

## Fuktbestandig

Med Rockpanel fasadeplater er fuktproblemer historie. Rockpanel plater er ufølsom for fuktighet og temperatur, så det kreves ingen kantbehandling. Fuktighet vil ikke endre de mekaniske eller optiske egenskapene.



## Bearbeides med standardverktøy

Rockpanel platene kan bearbeides med standardverktøy, noe som gjør dem enklere og raskere å arbeide med enn andre platetyper. Lett å sage i riktig størrelse og lett å montere direkte på underkonstruksjonen uten forboring, forhold som bidrar til å redusere tidsforbruk og materialkostnader.



## Montering med buttskjøt

Med Rockpanel trenger man ikke å bekymre seg for at platene skal utvide seg som følge av endringer i temperatur og luftfuktighet. Med montering med buttskjøt kan man oppnå et glatt og minimalistisk uttrykk uten store skjøteåpninger. Det er imidlertid viktig å følge instruksjonene for installasjon med buttskjøt.

Se retningslinjene for installasjon med buttskjøt på side 51.



## Både sterkt og fleksibelt

Med Rockpanel fasadekledning er fordelene ved stein og tre forent i ett produkt. Platen er robust som stein, og fleksible og enkle å bearbeide som tre. En lett buet fasade er absolutt ikke noe problem.

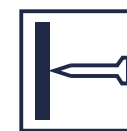

## Montering med spiker

Med Rockpanel fasadekledning kan platene monteres med skruer eller spiker på byggeplassen. Med de små spikerhodene eller skruehodene i samme RAL-farge som fasadeplatene får man et flott sluttresultat.



## Montering uten forboring

I motsetning til andre typer platematerialer er Rockpanel platene dimensjonsstabile. Platene monteres på plassen uten forboring. Forboring anbefales likevel når platene monteres med Rockpanel skruer på en underkonstruksjon av tre.



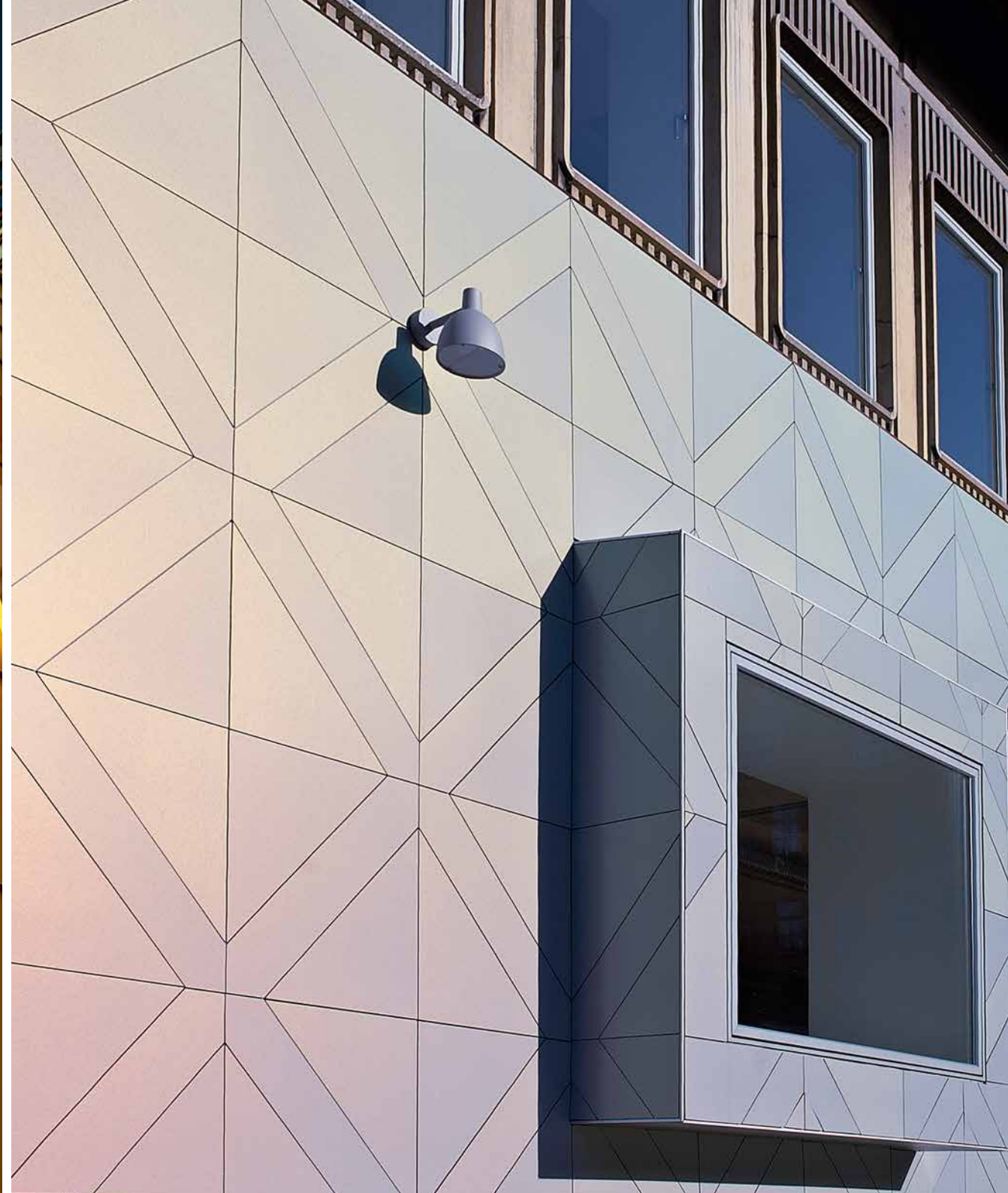

# Håndtering av Rockpanel platene

## Pakking, transport og lagring

På grunn av den lette vekten er Rockpanel fasadekledning både enklere å transportere og oppbevare enn andre produkter på markedet. Produktene skal håndteres med forsiktighet og vi anbefaler at man retter seg etter følgende retningslinjer:

### Oppbevaring på lager og på byggeplass

- Platene skal oppbevares tørt, på et flatt, frostfritt og beskyttet sted.
- Bruk flate paller og sett dem på et flatt underlag. Foretrukket med PE-folie som underlag.
- Pass på at platene går klar av gulvet.
- Ikke stable mer enn 2 paller over hverandre.
- Under oppbevaring vil platene oppleve andre forhold enn når de er montert, f.eks. fukt og avkjøling om natten. Sørg for at platene er frie for fukt og kondens før montering.

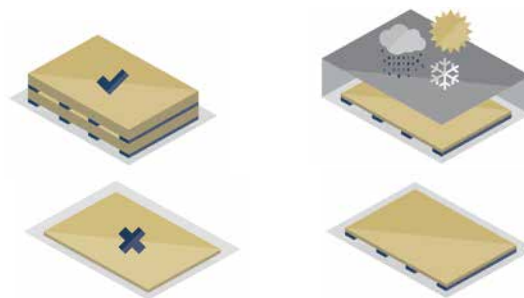

### Flytting av platene

- Løft platene, ikke trekk platene over hverandre.
- Ved omstabling av platene må mellomliggende skumplast legges tilbake mellom platene for å beskytte overflatebelegget på platene.



### Beskyttelsesfolie

- De fleste platene i Rockpanel-sortimentet er utstyrt med en folie som beskytter den dekorative finishen. Denne folien kan også tegnes på. Rockpanel Natural, Rockpanel Ply, Rockpanel Lines<sup>2</sup>, Rockpanel Metals (Aluminium white og Aluminium grey), leveres uten beskyttende film. Håndtering av disse platene krever ekstra aktsomhet.
- Fjern beskyttelsesfolien:- Før montering ved mekanisk innfesting med skruer eller spiker (manuell). - Før platen primes ved liming. - Før montering med spikerpistol.



# Komme i gang med Rockpanel

## Arbeide med Rockpanel platene

Rockpanel platenes lave vekt gjør det mulig å montere platene raskt og enkelt. Det er ikke nødvendig med spesialverktøy.

### Sikkerhetsregler

- Bruk støvmaske type P2
- Bruk vanlige vernebriller for å beskytte øynene mot støv
- Bruk hansker ved saging

For ytterligere informasjon, se dokumentasjon om håndtering på vårt nettsted.

### Innendørs tilpasning

Bruk støvreduserende sagutstyr i kombinasjon med en støvsuger i et godt ventilert rom.

### Utendørs tilpasning

- Plasser sagbordet slik at vinden blåser bort støvet
- • Bruk støvreduserende sagutstyr om mulig.

Fjern alltid støv umiddelbart etter tilpasning og boring.

## Verktøy



Håndsag, for eksempel tannspissherdet håndsag.



Sirkelsag f. eks. fintannet hardmetall sagblad, for eksempel ett blad med 48 tenner og diameter på 300mm.



Stikksag PS 300 EQ fra Festool med for eksempel stikksagblad for metal eller blad med hardmetall overflate.



Forboring kan gjøres med et HSS stålbor

## Tilpassing

Tilskjæring, utskjæring eller gjennomboring av Rockpanel platene kan foretas med vanlig standard-verktøy. Normalt bør platene skjæres til med den dekorative siden opp og uten å fjerne beskyttelsesfolien. Når du sager med en håndholdt dykksag, anbefales det å sage med den dekorative siden ned. Sørg for at det er en ren, glatt overflate for dette.

## Boring

- Det er mulig å forbore Rockpanel platene. Om ønskelig kan skruehull eller hull til spiker forbores med et HS-stålbor (Ø 2,5 for spiker, Ø3,2 for skruer).
- Ved forboring til nagler anbefales et HS stålbor Ø 5,2 mm til faste punkter og en HS Ø 8 mm til glidepunkter.
- Det anbefales å forbore Lines<sup>2</sup>. Ved bruk av 2,1 / 2,3 x 27 mm ringspiker anbefales forboring til Ø 2 mm. Når du bruker 3,5 x 30 mm rustfritt stål, flate hodeskruer, anbefales også forboring til Ø 3,5 mm for å senke flakhodeskruene.

## Ingen kantforsegling

- Etterbehandling av platekanter for å beskytte mot fukt er ikke nødvendig med Rockpanel fasadekledning.
- Ved sagkanter kan man lett slippe den tilskårne platen med en rest Rockpanel plate for å fjerne eventuelle ujevnheter.
- Uten etterbehandling blir platekantene i løpet av få måneder til en naturlig mørk gråbrun farge. Av estetiske årsaker kan platekantene imidlertid males i samme RAL/NCS-farge.

# Under- konstruksjon

## Ventilert fasade

Rockpanel plater brukes som ventilert fasadekledning. En ventilert fasade kalles også en klimaskjerm, fordi den kan beskytte bygningens konstruksjon. Ventilerte fasader som bygges med Rockpanel plater beskytter bygningen mot fukt, bidrar til å senke energiforbruket både sommer og vinter, og bidrar positivt til sunne, trygge og behagelige omgivelser gjennom sin estetiske design samt enestående klimatiske og brannsikre egenskaper.

Ventilerte strukturer, uansett om de er åpne eller lukkede, må ha tilstrekkelige ventilasjonsåpninger. For å sikre nødvendig ventilasjon må underkonstruksjonen ha ventilasjonsåpninger på minst 5000 mm<sup>2</sup> pr. meter lengdemeter. Det skal være åpninger både øverst og nederst på kledningen.

Åpningene må være mellom 5 og 10 mm brede. Det anbefales å bruke insektnett for å unngå at insekter og gnagere kommer inn gjennom ventilasjonsåpningene. Dybden på det ventilerte hulrommet må være minst 20 mm (ved lukkede skjøter. Ved åpne skjøter må det ventilerte hulrommet være minst 40 mm). Ved bruk av bærebjelker skal hulrommet være 28 mm.

## Åpen fasade

Det åpne systemet virker med åpne plateskjøter, der en begrenset mengde regnvann kommer inn i hulrommet bak fasaden. Vann som lekker inn vil enten dreneres ut i bunn eller tørke med luftstrømmen som oppstår i hulrommet. I tillegg må det sikres at luftrom i bygningens forskjellige fasader er adskilt fra hverandre med luftbarrierer, slik at det ikke blir økning av vindlast (se tegning).

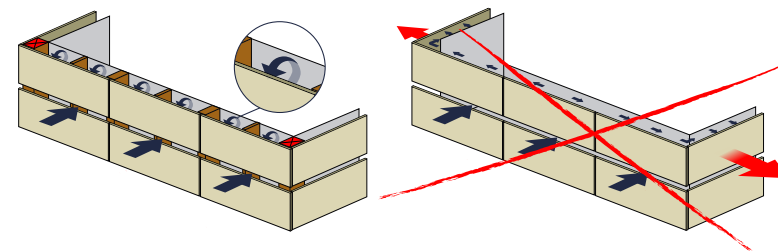

For å kunne beregne festeavstandene som ved åpne skjøter (der vindbelastningen reduseres med trykkutjevning og bredere festeavstander) må utførelsen oppfylle følgende betingelser:

- Se tegningen over.
- Horisontale åpne skjøter skal være minimum 5 mm og maksimum 8 mm.
- Åpne skjøter representerer  $\geq 0,10$  % av den totale overflaten.
- Vindsperrer må brukes for å hindre økt vindbelastning (se også tegningen over).
- Ved en ventilert fasade med åpne skjøter skal hulrommet være minst 40 mm dypt (maks. 100 mm).
- UV-bestendig, pustende membran (ved underkonstruksjon av tre).

## Horisontale skjøter

Ved en åpen fasadekonstruksjon utføres de vannrette skjøtene åpent med en skjøt på min. 5 mm og maks. 8 mm.

- Ved åpne skjøt på en bærende konstruksjon av tre skal konstruksjonen avsluttes bak de loddrette listene med en vindsperreplate eller en pustende, vannavvisende og UV-bestendig membran. Den anbefalte plassen mellom Rockpanel platen og den diffusjonsåpne, vannavstøtende folien er minst 28 mm. Dette for å sikre effektiv ventilasjon og bortledning av eventuelt regnvann.
- Ved en bærende konstruksjon av aluminium anbefaler Rockpanel en hulromsdybde på min. 40 mm og maks. 100 mm og isolasjonen må være i samsvar med EN 13162 (f.eks. ROCKWOOL Super VENTI-BATTS). Isolasjonsmaterialet må tåle fukt og må ikke forringes av UV-stråler.

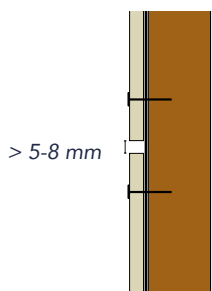

Bærende konstruksjon av tre med åpen, vannrett skjøt

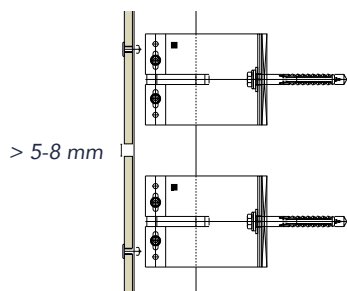

Bærende konstruksjon av aluminium med åpen vannrett skjøt

## Vertikale skjøter

De loddrette skjøtene mellom platene er lukket for vind og regn, men har likevel en monterings-skjøt. Av hensyn til treets levetid må de loddrette trelistene beskyttes så godt som mulig mot sollys og fukt. Dette kan gjøres med et EPDM-bånd, som er 15 mm bredere på begge sider enn lektene. Det kan eventuelt også gjøres med en strimmel Rockpanel plate.

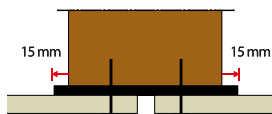

Bærende konstruksjon av tre med loddrett skjøt

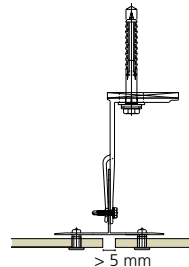

Bærende konstruksjon av aluminium med loddrett skjøt.



# Under- konstruksjon

## Lukket fasade

### Horisontale skjøter

Ved en lukket fasade lukkes de horisontale skjøtene med en profil, som oftest er en stol- eller neseprofil (halvlukket). Regnvann blir mest mulig ledet bort på utsiden av kledningen. Bakkonstruksjonen må ventileres tilstrekkelig ved topp og bunn. Anbefalt ventilert hulromsdybde skal være min. 20 mm (men har i praksis som oftest samme tykkelse som bærende lekteskjelett ( $\geq 25$  mm)) og 5 mm kontinuerlig åpning (eller tilsvarende spor) øverst og nederst.

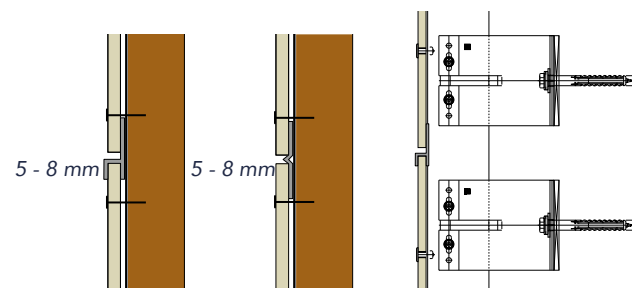

Bærende konstruksjon av tre med lukket vannrett (venstre) og halvlukket (høyre) skjøt

Bærende konstruksjon av aluminium med lukket vannrett skjøt

### Vertikale skjøter

De loddrette skjøtene lukkes automatisk av den loddrette underkonstruksjonen. For å sikre treets holdbarhet må de loddrette trelektene beskyttes så godt som mulig mot regnvann. Dette kan gjøres med det UV- og værbestandige EPDM skjøtebåndet av skum eller en strimmel Rockpanel plate. Ved buttskjøting er det ikke nødvendig at skjøtebåndet stikker ut.

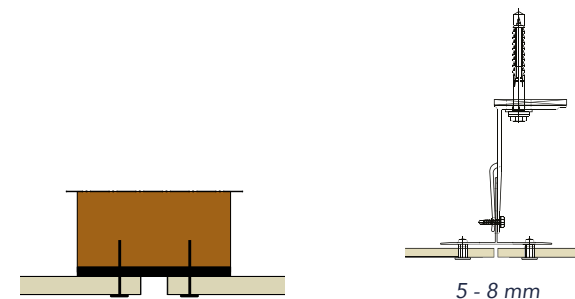

Bærende konstruksjon av tre, loddrett skjøt

Bærende konstruksjon av aluminium, loddrett skjøteløsning

# Alternative konstruksjoner

På grunn av de unike egenskapene og den diffusjonsåpne strukturen til Rockpanel Colours (uten ProtectPlus), kan dette produktet i spesielle tilfeller brukes i ikke-ventilerte konstruksjoner. Når betingelsene oppfylles, som f.eks. ved brystninger og innfatninger, kan fraværet av ventilasjonsspalter gi mulighet for tykkere isolering, noe som gir en lavere U-verdi.

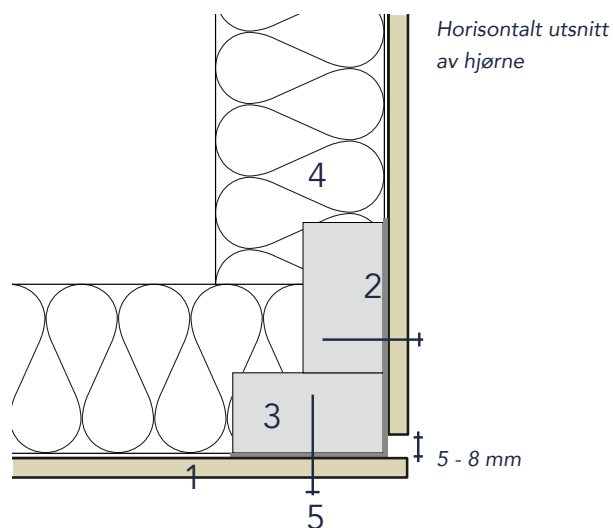
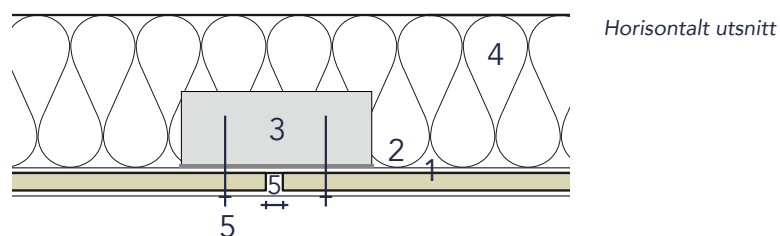

- 1 = Rockpanel Colours (uten ProtectPlus) 6 eller 8 mm
- 2 = EPDM skjøtebånd av skum
- 3 = Trelekt
- 4 = Isolasjon (f.eks. ROCKWOOL)
- 5 = Rockpanel-skrue

## Betingelser for ikke-ventilert bruk:

- Inneklima med et maksimalt damptrykk på 1320 Pa (vanlige hus og kontorer, dvs. ikke svømmehaller eller fabrikker)
- Summen av Sd-verdiene for materialene på innsiden av konstruksjonen og inntil isolasjonen skal være minst 10 m. Denne verdien kan oppnås med en PE-folie (0,15 mm tykkelse) som fuktsperre samt en gipsplate.
- Summen av Sd-verdiene for materialene på utsiden av konstruksjonen og inntil isolasjonen må ikke overstige 2,5 m.
- Innsiden av konstruksjonen må gjøres lufttett, slik at varm luft (med høy luftfuktighet) ikke kan komme inn i konstruksjonen.
- Festing av platene til underkonstruksjonen skal gjøres vanntett slik at det ikke kan trenge regnvann eller vann fra rengjøring inn bak kledningen. Dette betyr at vannrette skjøter mellom Rockpanel platene ikke er tillatt. Vertikale skjøter kan brukes, men skal være på en trelekt dekket av et 3 mm x 60 mm mykt dobbeltsidig EPDM skumfugebånd. (Se detaljtegning 1-400 og 1-450)
- Kan brukes på mindre overflater som brystninger og innfatninger.
- Kun Rockpanel Colours uten ProtectPlus kan benyttes. Sd-verdien for Rockpanel Colours uten ProtectPlus er 1,8 m.

Hvis du ikke er sikker på om konstruksjonen oppfyller alle betingelsene, kan du kontakte Rockpanel: [www.Rockpanel.no/kontakt](http://www.Rockpanel.no/kontakt)

# Under- konstruksjon

## Materialer til underkonstruksjon

Rockpanel plater kan brukes på underkonstruksjoner av tre, aluminium eller stål. Du finner mer informasjon underkonstruksjonsmaterialer i den europeiske tekniske vurderingen (ETA) for det aktuelle Rockpanel-produktet, samt hos leverandøren av underkonstruksjonen.

### Underkonstruksjon av tre

Bærebjelker og treplater festet til murvegger skal være i samsvar med EN 1995-1-1, og behandlingen må være i samsvar med EN 335 og BS 8417. Bærebjelker og bærende konstruksjoner må understøttes tilstrekkelig av bindinger for å sikre stivhet. Hvis bærebjelker eller plater er behandlet med kobberholdige impregneringsmidler, må det settes av tilstrekkelig tid til at impregneringen har nødvendig effekt før kledningen festes.

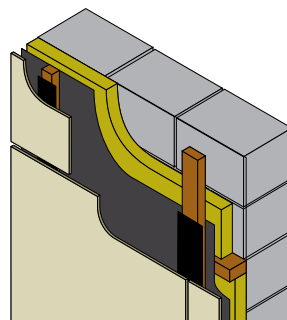

### Underkonstruksjon av aluminium

Når Rockpanel plater monteres på underkonstruksjon av aluminium, må følgende krav være oppfylt:

- Aluminiumlegeringen er AW-6060 i henhold til EN 755-2:
  - $R_m/R_{p0,2}$ -verdien er 170/140 for profil T6
  - $R_m/R_{p0,2}$ -verdien er 195/150 for profil T66
- Minimumstykkelsen på profilene er 1,5 mm.

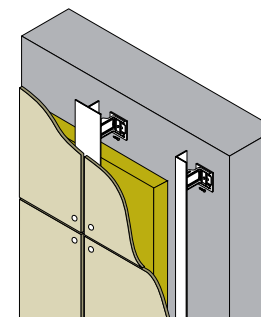



## Underkonstruksjon av stål

Minimumstykkelsen på de loddrette stålprofilene er enten 1,0 mm (stålkvalitet S320GD +Z EN 10346 nummer 1.0250 eller tilsvarende for kaldformasjon) eller 1,5 mm (stålkvalitet EN 10025-2:2004 S235JR nummer 1.0038).

Minimum belegningstykkelse (Z eller ZA) bestemmes av korrosjonshastigheten (korrosjonstap i tykkelse per år), som avhenger av det aktuelle utendørs, atmosfæriske miljøet. Prediktoren for sink-levetid kan brukes til å beregne korrosjonshastigheten i  $\mu\text{m}/\text{y}$  for et Z-belegg: <http://www.galvinfo.com:8080/zclp/> [copyright The International Zinc Association]. Overflatebehandlingsbetegnelsen (klassifisering som bestemmer beleggs-massen) skal avtales mellom entreprenøren og byggherren. Alternativt kan det brukes et varmgalvanisert belegg i samsvar med EN ISO 1461.

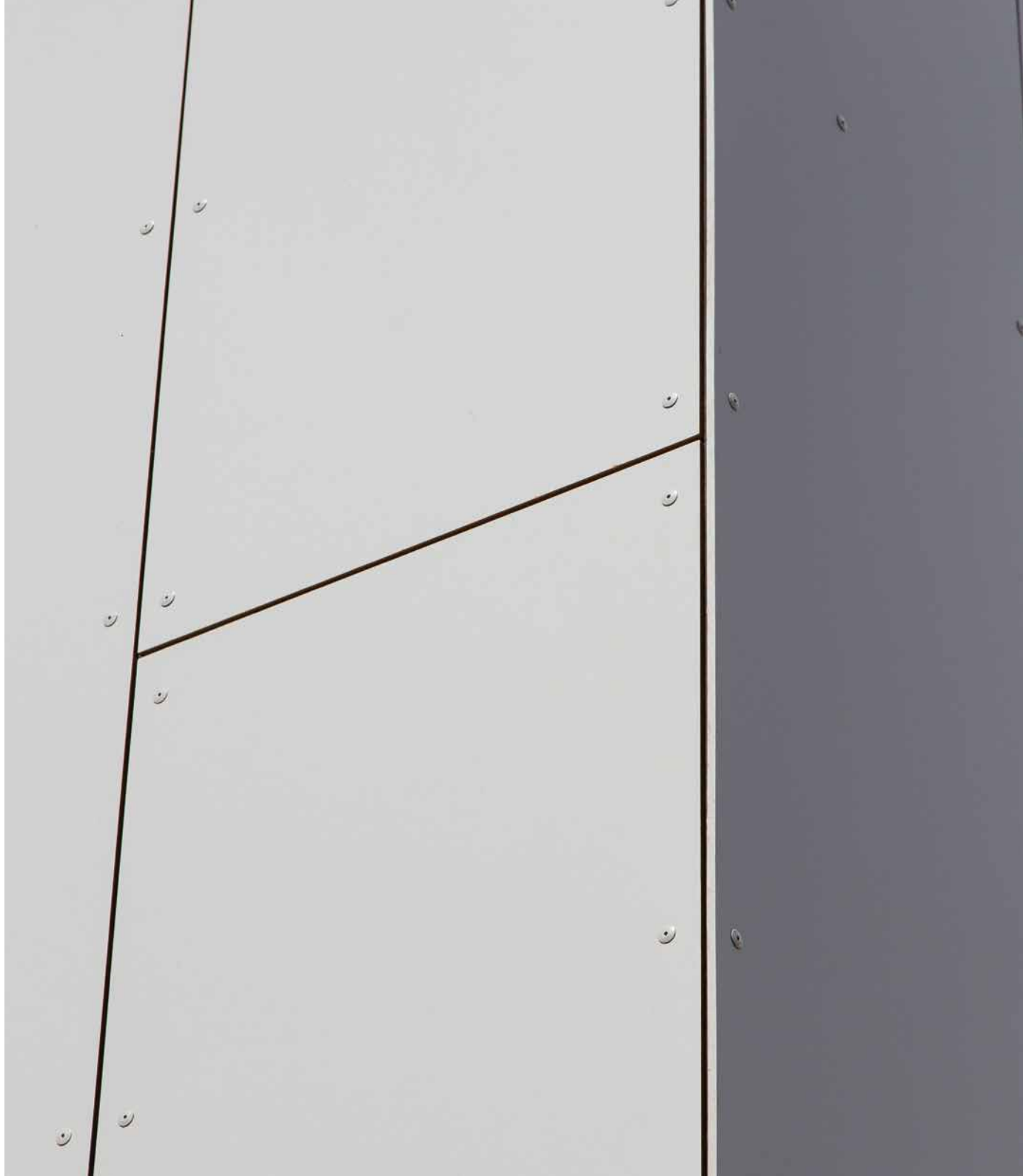
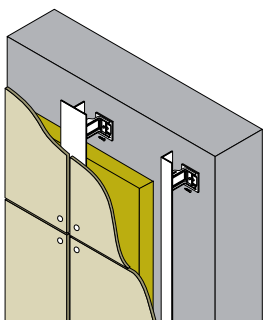

# Montering

Rockpanel kan monteres med et bredt utvalg av festemidler: spiker, nagler, skruer (Euroklasse) B-s1, d0, B-s2, d0 eller A2-s1, d0, se ETA), samt et sertifisert, brannsikkert og skjult festesystem (euroklasse A2-s1, d0) samt et limsystem (euroklasse B-s2, d0). Alle er egnet og mekanisk testet for bruk i kombinasjon med vårt platemateriale.

Sørg alltid for at leverandøren av festemiddelet kan oppfylle de tekniske kravene til Rockpanel som beskrevet i ytelseserklæringen (DoP). Kontroller alltid at festeordningene er egnet for konstruksjonen og de relevante ytelseskravene. Det anbefales i tillegg kun bruk av fargede fester med en holdbar finish. Arbeid med innfestinger fra andre produsenter må utføres i henhold til deres anbefalinger.



Festing av Rockpanel plater på underkonstruksjon av tre utføres med:

- Mekaniske innfestinger: korrosjonsbestandige spiker og skruer;
- Spesialspiker og skruer brukes til våre not- og fjærpanelprodukter 10 mm
- Limsystem (med et mellomliggende Rockpanel-bånd med spesifisert finish)

Festing til underkonstruksjon av aluminium utføres med:

- Korrosjonsbestandige nagler for aluminium
- Limbasert monteringsystem
- Skjult feste

Festing på underkonstruksjon av stål utføres med:

- Korrosjonsbestandige nagler for stål
- Skruer for stål

Mekaniske fester, pakninger, lim med primere, bånd til liming og underkonstruksjonsprofiler spesifiseres av ETA-holderen. Du finner mer informasjon i produkt-databladet eller i den aktuelle ETA, som du finner på nettstedet vårt.

# Festing på underkonstruksjon av tre

## Mekanisk festing på tre

Mekanisk festing på tre kan utføres med:

- Rockpanel ringskaftspiker (rustfritt stål, materialnummer 1.4401 eller 14578) 2,7/2,9 x 32 mm (flatt hode).
- Rockpanel High Performance-spiker (rustfritt stål, materialnummer 1.4401 eller 1.4578) 2,7/3,1 x 35 mm (flatt hode)
- Rockpanel Torx-skruer (rustfritt stål, materialnummer 1.4401 eller 1.4578) 4,5 x 35 mm. spikerhoder i samme RAL-farge passer perfekt til RAL-fargen på platematerialet

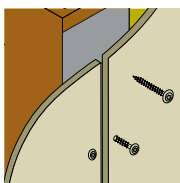
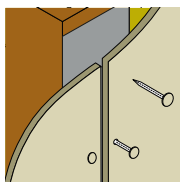

## Festing med spiker

Rockpanel-spiker kan slås inn med nylonhammer eller spikerpistol. Forboring er ikke nødvendig, men anbefales. Hull til spikerhull (Ø 2,5 mm) kan forbores med et HSS-stålbor.

For perfekt matching med platematerialet kan spiker- og skruehoder leveres med RAL/NCS fargebelegg.

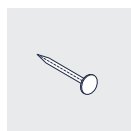

Spiker Ø 6,0 mm (hoveddiameter)

## Festing med skruer

Rockpanel platemateriale kan festes mekanisk med spiker eller skruer. Med et treskjelett og mekanisk festing med skruer kreves ikke forboring av Rockpanel plater, men er anbefalt. Skruehull (Ø 3,2 mm) kan forbores med et HSS-stålbor.

Kortene kan monteres mekanisk på byggeplassen.



Skrue Ø 9,6 mm (hoveddiameter)



# Montering

## Limmontering på Rockpanel bånd på underkonstruksjon av tre

I samarbeid med Rockpanel har Bostik utviklet et europeisk, brannsikket (B-s2, d0) europeisk sertifisert limsystem som er kompatibelt med Europeiske tekniske vurderinger av Rockpanel, Rockpanel Tack-S.

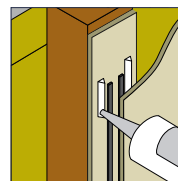

Du finner mer informasjon i produktdatabladet eller relevant ETA (f.eks. ETA-07/0141 for Durable). Hvis du ønsker å bruke et alternativt limsystem, må du alltid kontrollere at det valgte systemet oppfyller brukskravene sammen med Rockpanel. Hvis det brukes et annet limsystem, er leverandøren av limsystemet ansvarlig for sertifisering og garanti. Kvaliteten på limmonteringen bestemmes delvis av værforholdene under monteringen. For mer informasjon, vennligst kontakt leverandøren av limsystemet.

## Festing av Rockpanel Lines<sup>2</sup>

Rockpanel Lines<sup>2</sup> er kledningsplate med not og fjær som egner seg til vannrett montering i ventilerte konstruksjoner. Panelene finnes i en smal (S) og en ekstra bred (XL) versjon. De leveres i tykkelse 10 mm. Rockpanel Lines<sup>2</sup> kan monteres med:

- Rockpanel ringskaftspiker (rustfritt stål, materialnummer 14401 eller 14578) 2,1/2,3 x 27 mm (flatt hode).
- Rustfrie stålskruer med flatt hode 3,5 x 30 mm med hodediameter 6,6 mm. Fjæren må forbores med et stålbor Ø 3,5 mm, og hullet til skruehodet med flat topp skal klargjøres med en undersenker. Toppen av skruehodet må være på høyde med overflaten på fjæren. Spenninger etter montering av fjæren kan unngås ved å stramme til en fastsatt grense og dermed sikre at de skrur korrekt inn i lekten.

## Rockpanel Lines<sup>2</sup> 10 plater med not- og fjær

Lines 10 plate med not og fjær kan festes usynlig ved hjelp av Rockpanel ringskaftskruer eller skruer med flatt hode. Det gir en tradisjonell not og fjær-effekt.

Type	Platebredde	Nyttebredde
Rockpanel Lines <sup>2</sup> S10	164 mm	146 mm
Rockpanel Lines <sup>2</sup> XL10	295 mm	277 mm

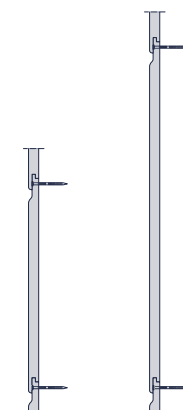

Lines<sup>2</sup> S 10

Lines<sup>2</sup> XL 10

# Festing til en underkonstruksjon av aluminium

## Mekanisk festing med nagler på en underkonstruksjon av aluminium.

Her kan man bruke aluminiums-nagler med flatt hode Ø 14 mm av typen AP14-50180-S bestående av:

- Materiale EN AW-5019 i henhold til EN 755-2
- Materialnummer, nagler 1 4541 i henhold til EN 10088.

Til montering av Rockpanel plater på underkonstruksjon av aluminium skal det brukes faste punkter, langhull og bevegelige punkter.

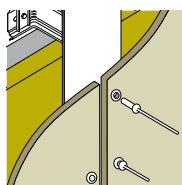

## Limfesting på underkonstruksjon av aluminium

I samarbeid med Rockpanel har Bostik utviklet et brannsikkert (Euroclass B-s2, d0) europeisk sertifisert limsystem som er kompatibelt med Europeiske tekniske vurderinger av Rockpanel, Rockpanel Tack-S. Du finner mer informasjon i produktdatabladet eller relevant ETA (f.eks. ETA-07/0141 for Durable). Hvis du ønsker å bruke et alternativt limsystem, må du alltid kontrollere at det valgte systemet oppfyller brukskravene sammen med Rockpanel-produkter. Hvis det brukes et annet limsystem, er leverandøren av limsystemet ansvarlig for sertifisering og garanti. Kvaliteten på montering med lim bestemmes delvis av værforholdene under monteringen. Hvis du vil ha mer informasjon, kan du kontakte limleverandøren.

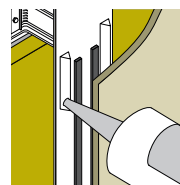

## Skjult festing på underkonstruksjon av aluminium

For montering av Rockpanel Premium plater med usynlig, skjult innfesting på bærende aluminiumsseksjoner benyttes TU-S 6x13 blindbånd for usynlig festeklips TU-S 6x13 i 5 mm tykkelse eller festeklips TU-6x11 i 3 mm tykkelse. Bodyen på blindfestet er laget av rustfritt stål, materialnummer 1.4401 i samsvar med EN 10088, med elektro-galvanisert spindel i karbonstål. Se ETA-18/0883 eller kontakt Rockpanel for mer informasjon.

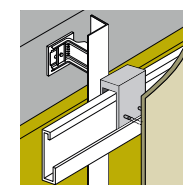

# Montering

## Festing til en underkonstruksjon av stål

### Mekanisk festing med nagler på en underkonstruksjon av stål

Til montering av Rockpanel på bærende stålseksjoner kan det brukes enten EN 10088 (NO 14578) nagler, hodediameter 15 mm, husdiameter 5 mm, hovedfarge belagt eller EN 10088 (NO 14567) nagler, hodediameter 14 mm, stift diameter 5 mm, hovedfarge belagt. Korrekt festing krever bruk av nagleverktøy med nagleavstandsstykke. For montering av Rockpanel plater på bærende stålseksjoner skal det brukes faste punkter, langhull og bevegelige punkter.

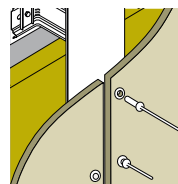

### Mekanisk festing med skruer på underkonstruksjon av stål

For montering av Rockpanel på bærende stålseksjoner kan det brukes EJOT-stålskruer JT6-FR-3-5,5x35 og JT6-FR-3-5,5x25.

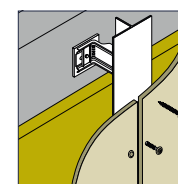



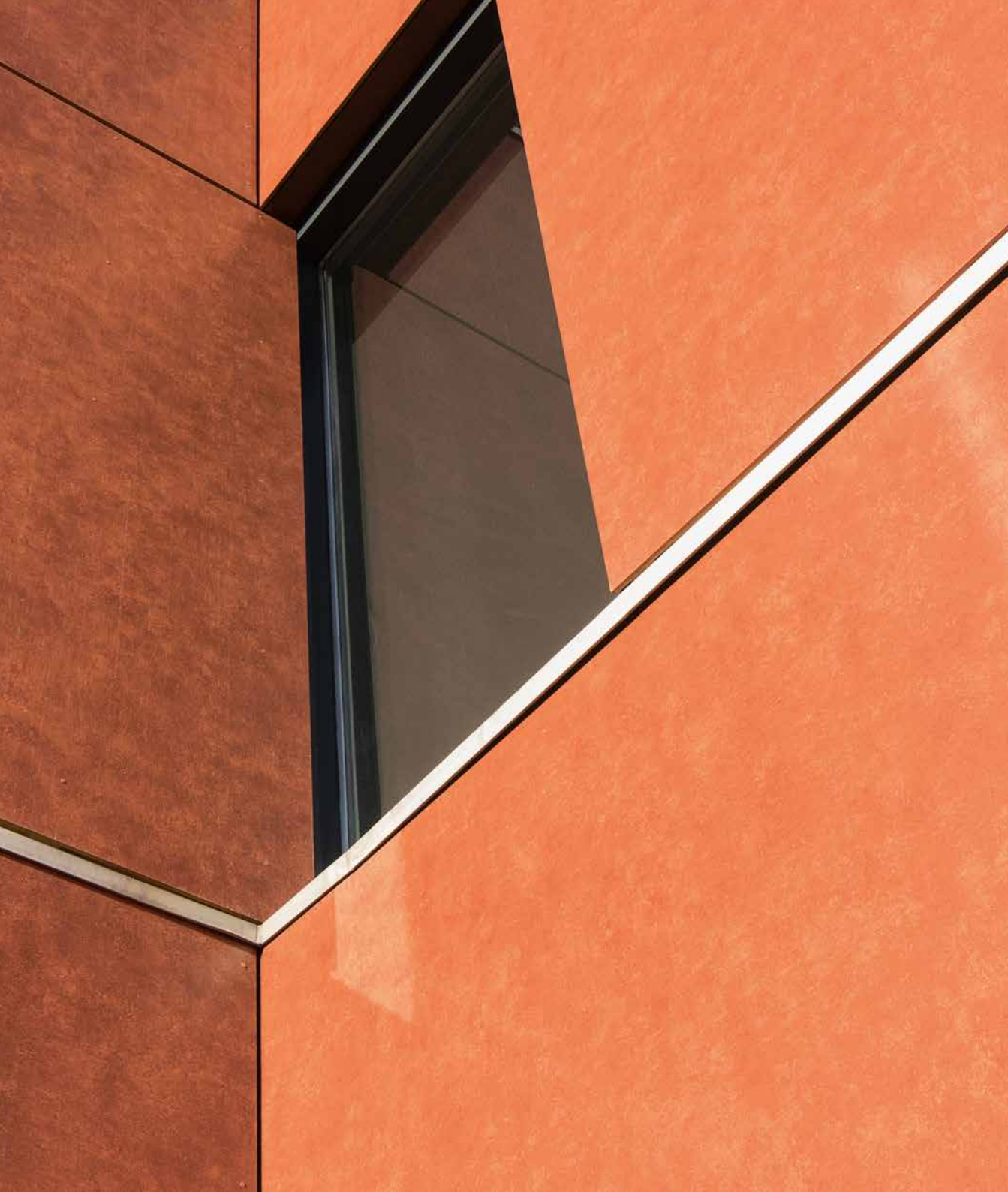

# Montering

## Retningslinjer for innfesting

I dette avsnittet beskrives de maksimalt tillatte festeavstandene for plater og planker festet på underkonstruksjoner av enten tre eller aluminium. Festeavstandene kan imidlertid være forskjellige for hvert prosjekt, ettersom den faktiske festeavstanden må beregnes etter den faktiske situasjonen, dvs. bygningens høyde, materialegenskaper, terrengkategori osv.

Festeavstandene er vist for Durable 6 mm og 8 mm samt Uni 6 mm. Prosjektspesifikke beregninger kan bestilles fra Rockpanel. Festeavstandene for Rockpanel Lines<sup>2</sup>-planker gis ved den høyeste tillatte bygningshøyden ved festing til en underkonstruksjon av tre. For alle høyhus og mellomstore bygninger anbefaler vi våre A2 plater (A2-s1,d0). Prosjektspesifikke beregninger er tilgjengelige på forespørsel.

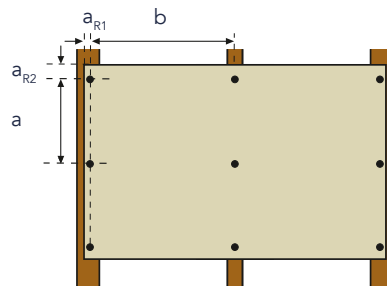

Kantavstand  $a_{R1}$  (platetykkelse  $\leq 8$  mm)  $\geq 15$  mm  
(platetykkelse  $\geq 9$  mm)  $\geq 20$  mm  
Kantavstand  $a_{R2}$   $\geq 50$  mm

### Avstander mellom festepunkter

Tabellen nedenfor viser maks. festeavstander på en loddrett tre- eller aluminiumsplate i samsvar med ETA-07/0141 og ETA 08/0343 for Durable og ETA 17/0619 for Uni.

#### Rockpanel Durable 6 mm

Montasjesystem	Maksimal spennvidde (b)	Maks. avstand mellom festelementer (a)
Rockpanel Skrue	400 mm	300 mm
Rockpanel ringspiker	480 mm	300 mm

#### Rockpanel Durable 8 mm

Montasjesystem	Maksimal spennvidde (b)	Maks. avstand mellom festelementer (a)
Rockpanel skrue	600 mm	600 mm
Rockpanel ringspiker	600 mm	400 mm
Nagler	600 mm	600 mm

Maksimal spennvidde mellom festepunktene med en Durable 8 mm plate utgjør 600 mm (b)

#### Rockpanel Uni 6 mm

Montasjesystem	Maksimal spennvidde (b)	Maks. avstand mellom festelementer (a)
Rockpanel skrue	400 mm	300 mm
Rockpanel ringspiker	480 mm	300 mm



## Fastsetting av festeavstander

Følg disse trinnene for å avgjøre festeavstanden:

- 1. Bestem vindbelastning
  - Finn den grunnleggende lokale basisvindstyrken i henhold til avstanden fra kysten.
  - Bestem terrengkategorien
  - Beregn fasadearealet
  - Sone A, hjørneområde og sone B, området mellom hjørnene (ta høyde for regler i standard EN 199-1-4, hvis de ikke er kjente eller fasadene er svært små, fastsettes sone A som en normativ verdi)
  - Deretter slår du opp vindlasten i tabellen for vindbelastning i kN/m<sup>2</sup>
- 2. Fastslå festeavstander
  - Velg riktig tabell i forhold til:
    - Absorpsjon av statisk belastning, f.eks. 1 feltfag eller(b) 2 feltfag (b)
    - Type plate og tykkelse (f.eks. Durable 8 mm)
    - Monteringsystem
  - Finn det foretrukne antallet seksjoner, kombiner med vindlasten fra trinn 1: Resultatet er deretter avstanden mellom to festepunkter.

Følg lokale forskrifter.

## Horisontale bruksområder

Hvis Rockpanel platene brukes horisontalt, f.eks. som himling, skal det tas høyde for platens vekt når festeavstandene bestemmes. Som en tommelfingerregel kan festeavstandene multipliseres med 0,75.

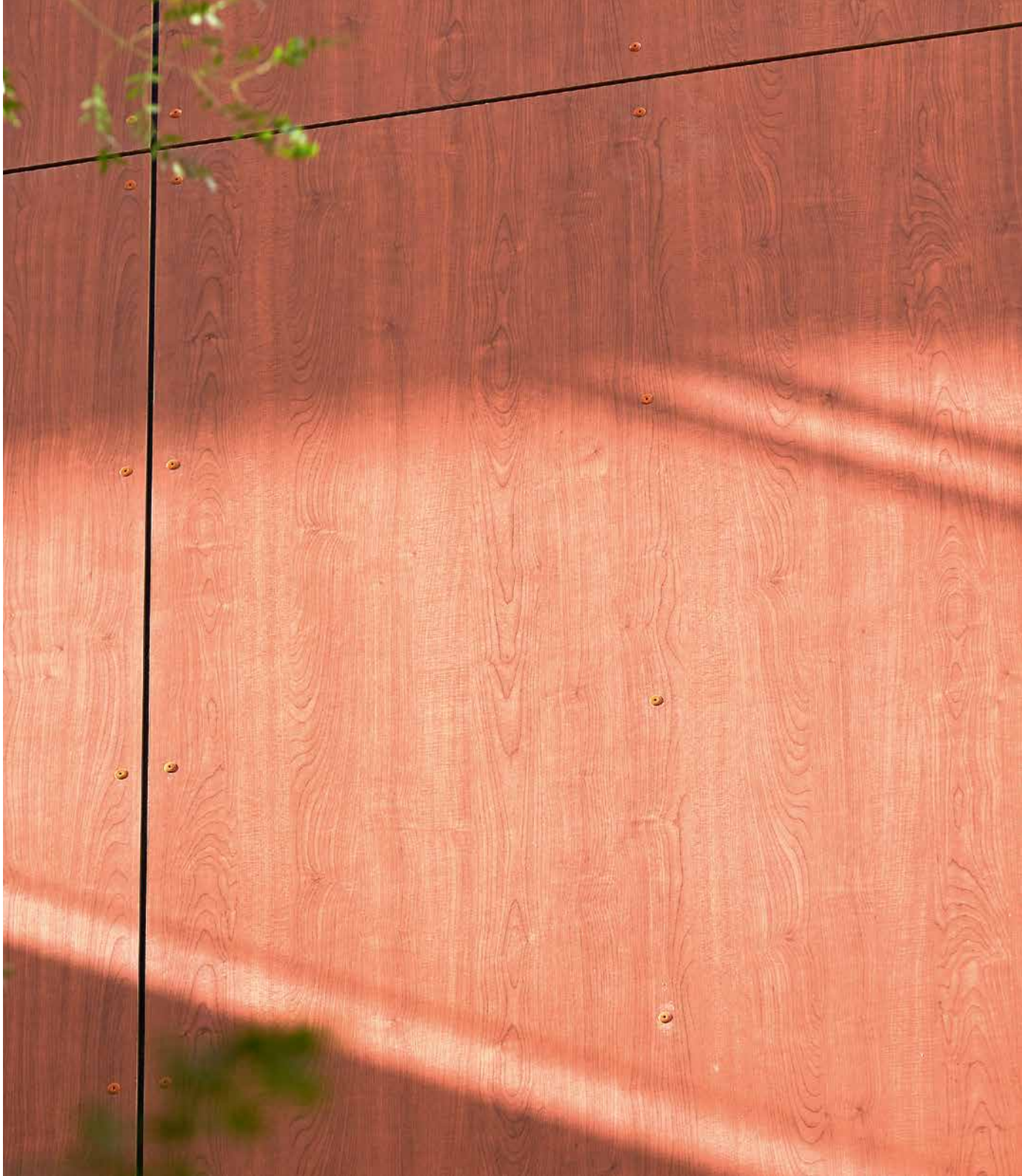

# Montering

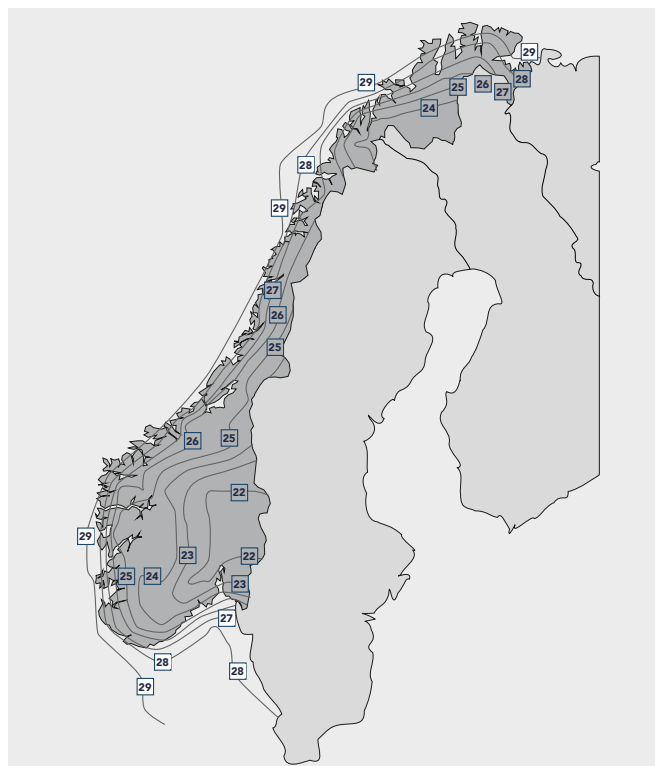

Terrrenkategorii ifølge NS-EN 1991-1-4

Kategori I	Grov sjø nær kysten. Eksponert åpent kystlandskap uten trær og buskvegetasjon.
Kategori II	Jordbruksområder, områder med spredte små landbruksbygninger og trær.
Kategori III	Områder med tettere småbebyggelse, industri- og forstadsområder.
Kategori IV	Områder hvor minst 15% av arealet er dekket med bygninger og den gjennomsnittlige høyden overstiger 15 m. Barskog områder.

## Fastsetting av festeavstander

Ved bestemmelse av festeavstandene må det tas hensyn til følgende variabler:

- Vindlast
  - Fastslå grunnleggende lokal vindstyrke i henhold til avstanden fra kysten;
  - Bestem terrengkategorien
  - Fastslå bygningens høyeste høyde
- Bygeområde: sone A (hjørneområde) eller sone B
- Type plate, tykkelse og monteringsystem
- Absorpsjon av statisk belastning, for eksempel 1-felts eller 2-felts-fag
- Lokale juridiske forskrifter

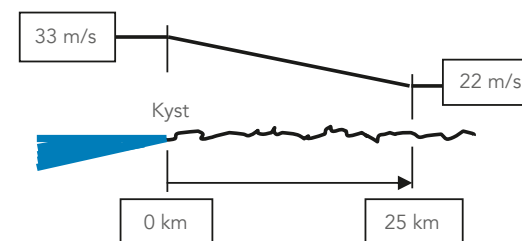



Bestemmelse av vindlast (beregnet verdi  $F_d = F_{rep} * \gamma_F$ ) i kN/m<sup>2</sup> ved en bygningshøyde  $\leq 10$  m

Vindsoner  $v_{b,map}$

Norway		29		28		27		26		25		24		23		22	
Zone		A	B	A	B	A	B	A	B	A	B	A	B	A	B	A	B
Terreng kategori	I	-3,27	-2,57	-2,85	-2,24	-2,65	-2,08	-2,46	-1,93	-2,27	-1,78	-2,09	-1,64	-1,92	-1,51	-1,76	-1,38
	II	-2,78	-2,18	-2,42	-1,90	-2,25	-1,77	-2,09	-1,64	-1,93	-1,52	-1,78	-1,4	-1,63	-1,28	-1,49	-1,17
	III	-2,02	-1,59	-1,76	-1,38	-1,64	-1,29	-1,52	-1,19	-1,4	-1,1	-1,29	-1,02	-1,19	-0,93	-1,09	-0,85
	IV	-1,76	-1,38	-1,53	-1,20	-1,42	-1,12	-1,32	-1,04	-1,22	-0,96	-1,13	-0,88	-1,03	-0,81	-0,95	-0,74

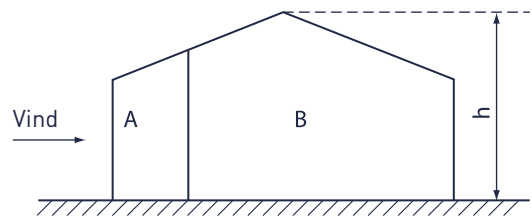

A = Hjørneområde  
 B = Område mellom hjørner  
 h = Bygningshøyde

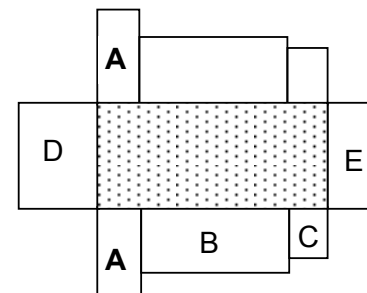

# Beregnings- eksempel: Festeav- stander for Durable

Rockpanel Durable plater, overflatebehandlet, 8 mm tykkelse.  
Bestemmelse av festeavstander (skruer, spiker, nagler):

- ETA-07/0141
- Brannstopp (bygningshjørne)
- Maksimum bøyning av platene 0,75%
- Tykkelse fugebånd maks. 0,5 mm
- Krav til trelekter:  $\geq C18$  i overensstemmelse med EN 1995-1-1
- Spikerlengde 32 mm
- $a_{R1} \geq 15$  mm
- $a_{R2} \geq 50$  mm
- Hvis tabellen ikke viser festeavstanden (-) eller hvis bygningshøyden er  $> 10$  m bør Rockpanel spørres til råds.
- Gjelder ikke for Rockpanel Natural.

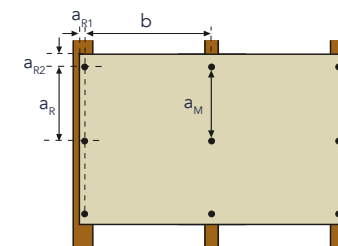

Kantavstand  $a_{R1}$  (Platetykkelse  $\leq 8$  mm)  $\geq 15$  mm  
(Platetykkelse  $\geq 9$  mm)  $\geq 20$  mm  
Kantavstand  $a_{R2} \geq 50$  mm

Maksimal festeavstand (mm) mellom skruer  $a_M$  for forskjellige avstande (b) for den vertikale underkonstruksjonen ( $k_{mod} : 0,90 / 1,00 / 1,10$ )

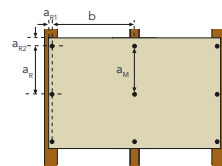

b (mm)	Vindlast av Rockpanel plate ( $F_d = F_{rep} * \gamma_F$ ) in kN/m <sup>2</sup>												Durable 8 mm			
	-0,80	-0,90	-1,00	-1,10	-1,20	-1,30	-1,40	-1,50	-1,60	-1,70	-1,80	-1,90	-2,00	-2,10	-2,20	-2,30
600	600	600	565	515	470	435	-	-	-	-	-	-	-	-	-	-
500	600	600	600	600	565	520	485	450	425	400	375	355	340	320	310	295
400	600	600	600	600	600	600	600	565	530	500	470	445	425	405	385	370
300	600	600	600	600	600	600	600	600	600	600	600	595	565	540	515	490

Maksimal festeavstand (mm) mellom spiker (lengde 32 mm)  $a_M$  for forskjellige c.t.c. avstander (b) for underkonstruksjonen ( $k_{mod} : 0,90$ )

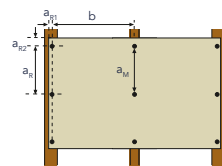

b (mm)	Vindlast av Rockpanel plate ( $F_d = F_{rep} * \gamma_F$ ) in kN/m <sup>2</sup>												Durable 8 mm			
	-0,80	-0,90	-1,00	-1,10	-1,20	-1,30	-1,40	-1,50	-1,60	-1,70	-1,80	-1,90	-2,00	-2,10	-2,20	-2,30
600	150	135	120	110	100	-	-	-	-	-	-	-	-	-	-	-
500	185	165	145	135	120	110	105	-	-	-	-	-	-	-	-	-
400	230	205	185	165	150	140	130	120	115	105	100	-	-	-	-	-
300	300	275	245	225	205	190	175	160	150	145	135	130	120	115	110	105

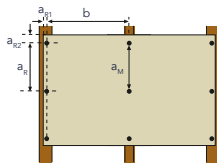

Maksimal festeavstand (mm) mellom nagler (**lengde 35 mm**)  $a_M$  for forskjellige c.t.c. avstander (b) for underkonstruksjonen.

b (mm)	Vindlast av Rockpanel plate ( $F_d = F_{rep} * \gamma_F$ ) in kN/m <sup>2</sup>												Durable 8 mm			
	-0,80	-0,90	-1,00	-1,10	-1,20	-1,30	-1,40	-1,50	-1,60	-1,70	-1,80	-1,90	-2,00	-2,10	-2,20	-2,30
600	370	330	295	270	245	225	-	-	-	-	-	-	-	-	-	-
500	400	395	355	320	295	270	250	235	220	205	195	185	175	170	160	155
400	400	400	400	400	370	340	320	295	275	260	245	230	220	210	200	190
300	400	400	400	400	400	400	400	395	370	345	330	310	295	280	270	255

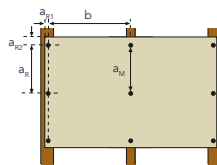

Maksimal festeavstand (mm) mellom nagler  $a_M$  for forskjellige avstande (b) for den vertikale underkonstruksjonen.

b (mm)	Vindlast av Rockpanel plate ( $F_d = F_{rep} * \gamma_F$ ) in kN/m <sup>2</sup>												Durable 8 mm			
	-0,80	-0,90	-1,00	-1,10	-1,20	1,30	-1,40	-1,50	-1,60	-1,70	-1,80	-1,90	-2,00	-2,10	-2,20	-2,30
600	600	600	600	600	580	535	-	-	-	-	-	-	-	-	-	-
500	600	600	600	600	600	600	595	555	520	490	465	440	415	395	380	360
400	600	600	600	600	600	600	600	600	600	600	580	550	520	495	475	450
300	600	600	600	600	600	600	600	600	600	600	600	600	600	600	600	600

# Beregnings- eksempel: Festeav- stander for Durable

Rockpanel Durable plater, overflatebehandlet, 8 mm tykkelse.  
Bestemmelse av festeavstander (skruer, spiker, nagler):

- ETA-07/0141
- Brannstopp (bygningshjørne)
- Maksimum bøyning av platene 0,75%
- Tykkelse fugebånd maks. 0,5 mm
- Krav til trelekter:  $\geq C18$  i overensstemmelse med EN 1995-1-1
- Spikerlengde 32 mm
- $a_{R1} \geq 15$  mm
- $a_{R2} \geq 50$  mm
- Hvis tabellen ikke viser festeavstanden (-) eller hvis bygningshøyden er  $>10$  m bør Rockpanel spørres til råds.
- Gjelder ikke for Rockpanel Natural.

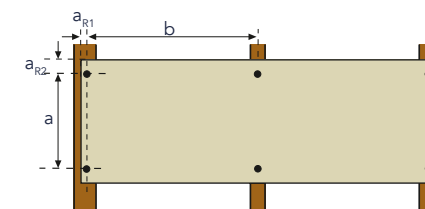

Kantavstand  $a_{R1}$  (Platetykkelse  $\leq 8$  mm)  $\geq 15$  mm  
(Platetykkelse  $\geq 9$  mm)  $\geq 20$  mm  
Kantavstand  $a_{R2} \geq 50$  mm

Maksimal festeavstand (mm) mellom skruer  $a_M$  for forskjellige c.t.c. avstander (b) for den vertikale underkonstruksjonen ( $k_{mod} : 0,90 / 1,00 / 1,10$ )

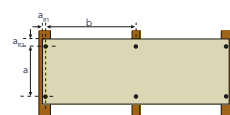

b (mm)	Vindlast av Rockpanel plate ( $F_d = F_{rep} * \gamma_F$ ) in kN/m <sup>2</sup>												Durable 8 mm			
	-0,80	-0,90	-1,00	-1,10	-1,20	-1,30	-1,40	-1,50	-1,60	-1,70	-1,80	-1,90	-2,00	-2,10	-2,20	-2,30
600	565	545	525	480	435	390	-	-	-	-	-	-	-	-	-	-
500	565	545	525	510	495	480	450	410	380	350	325	305	285	265	250	235
400	565	545	525	510	495	480	470	460	450	440	430	405	380	355	335	315
300	565	545	525	510	495	480	470	460	450	440	430	420	420	420	400	400

Maksimal festeavstand (mm) mellom spiker (lengde 32 mm)  $a_M$  for forskjellige c.t.c. avstander (b) for den vertikale underkonstruksjonen ( $k_{mod} : 0,90$ )

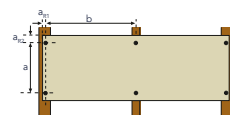

b (mm)	Vindlast av Rockpanel plate ( $F_d = F_{rep} * \gamma_F$ ) in kN/m <sup>2</sup>												Durable 8 mm			
	-0,80	-0,90	-1,00	-1,10	-1,20	-1,30	-1,40	-1,50	-1,60	-1,70	-1,80	-1,90	-2,00	-2,10	-2,20	-2,30
600	285	240	205	180	155	135	-	-	-	-	-	-	-	-	-	-
500	360	310	270	235	205	185	165	145	130	115	105	-	-	-	-	-
400	400	400	360	320	285	255	230	205	190	170	155	140	130	120	110	100
300	400	400	400	400	400	375	340	310	285	260	240	225	205	190	180	165



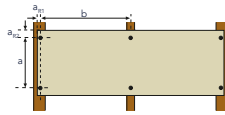

Maksimal festeavstand (mm) mellom nagler (**lengde 35 mm**) a<sub>M</sub> for forskjellige c.t.c. avstander (b) for underkonstruksjonen.

b (mm)	Vindlast av Rockpanel plate ( $F_d = F_{rep} * \gamma_F$ ) in kN/m <sup>2</sup>												Durable 8 mm			
	-0,80	-0,90	-1,00	-1,10	-1,20	-1,30	-1,40	-1,50	-1,60	-1,70	-1,80	-1,90	-2,00	-2,10	-2,20	-2,30
600	400	400	400	400	400	400	-	-	-	-	-	-	-	-	-	-
500	400	400	400	400	400	400	400	400	400	400	395	370	345	320	305	-
400	400	400	400	400	400	400	400	400	400	400	400	400	400	400	400	380
300	400	400	400	400	400	400	400	400	400	400	400	400	400	400	400	400

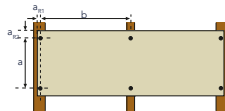

Maksimal festeavstand (mm) mellom nagler for forskjellige c.t.c. avstander (b) for underkonstruksjonen.

b (mm)	Vindlast av Rockpanel plate ( $F_d = F_{rep} * \gamma_F$ ) in kN/m <sup>2</sup>												Durable 8 mm			
	-0,80	-0,90	-1,00	-1,10	-1,20	-1,30	-1,40	-1,50	-1,60	-1,70	-1,80	-1,90	-2,00	-2,10	-2,20	-2,30
600	565	545	525	510	495	480	-	-	-	-	-	-	-	-	-	-
500	565	545	525	510	495	480	470	460	450	440	425	415	390	365	345	325
400	565	545	525	510	495	480	470	460	450	440	425	425	415	410	405	400
300	565	545	525	510	495	480	470	460	450	440	425	425	415	410	405	400

# Beregnings- eksempel: Festeav- stander for Durable

Rockpanel Durable plater, overflatebehandlet, 8 mm tykkelse.  
Bestemmelse av festeavstander (skruer, spiker, nagler):

- ETA-07/0141
- Brannstopp (bygningshjørne)
- Maksimum bøyning av platene 0,75%
- Tykkelse fugebånd maks. 0,5 mm
- Krav til trelekter:  $\geq C18$  i overensstemmelse med EN 1995-1-1
- Spikerlengde 32 mm
- $a_{R1} \geq 15$  mm
- $a_{R2} \geq 50$  mm
- Hvis tabellen ikke viser festeavstanden (-) eller hvis bygningshøyden er  $>10$  m bør Rockpanel spørres til råds.
- Gjelder ikke for Rockpanel Natural.

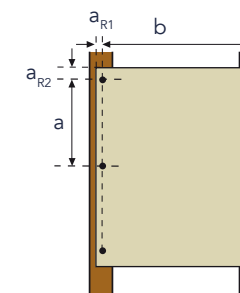

Kantavstand  $a_{R1}$  (Platetykkelse  $\leq 8$  mm)  $\geq 15$  mm  
(Platetykkelse  $\geq 9$  mm)  $\geq 20$  mm  
Kantavstand  $a_{R2} \geq 50$  mm

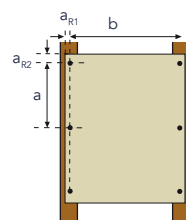

Maksimal festeavstand (mm) mellom skruer  $a_M$  for forskjellige c.t.c. avstander (b) for den vertikale underkonstruksjonen ( $k_{mod} : 0,90 / 1,00 / 1,10$ )

b (mm)	Vindlast av Rockpanel plate ( $F_d = F_{rep} * \gamma_F$ ) in kN/m <sup>2</sup>												Durable 8 mm			
	-0,80	-0,90	-1,00	-1,10	-1,20	-1,30	-1,40	-1,50	-1,60	-1,70	-1,80	-1,90	-2,00	-2,10	-2,20	-2,30
600	-	-	-	-	-	-	-	-	-	-	-	-	-	-	-	-
500	600	600	600	600	-	-	-	-	-	-	-	-	-	-	-	-
400	600	600	600	600	600	600	580	570	560	540	540	530	480	455	435	415
300	600	600	600	600	600	600	580	570	560	540	540	530	520	510	500	490

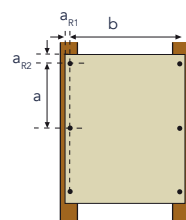

Maksimal festeavstand (mm) mellom spiker (lengde 32 mm)  $a_M$  for forskjellige c.t.c. avstander (b) for den vertikale underkonstruksjonen ( $k_{mod} : 0,90$ )

b (mm)	Vindlast av Rockpanel plate ( $F_d = F_{rep} * \gamma_F$ ) in kN/m <sup>2</sup>												Durable 8 mm			
	-0,80	-0,90	-1,00	-1,10	-1,20	-1,30	-1,40	-1,50	-1,60	-1,70	-1,80	-1,90	-2,00	-2,10	-2,20	-2,30
600	-	-	-	-	-	-	-	-	-	-	-	-	-	-	-	-
500	400	400	370	335	-	-	-	-	-	-	-	-	-	-	-	-
400	400	400	400	400	385	355	330	305	290	270	255	240	230	220	210	200
300	400	400	400	400	400	400	400	400	385	360	340	325	305	290	280	265

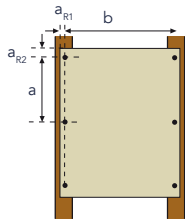

Maksimal festeavstand (mm) mellom nagler (**lengde 35 mm**)  $a_M$  for forskjellige c.t.c. avstander (b) for underkonstruksjonen.

b (mm)	Vindlast av Rockpanel plate ( $F_d = F_{rep} * \gamma_F$ ) in kN/m <sup>2</sup>												Durable 8 mm			
	-0,80	-0,90	-1,00	-1,10	-1,20	-1,30	-1,40	-1,50	-1,60	-1,70	-1,80	-1,90	-2,00	-2,10	-2,20	-2,30
600	-	-	-	-	-	-	-	-	-	-	-	-	-	-	-	-
500	400	400	400	400	-	-	-	-	-	-	-	-	-	-	-	-
400	400	400	400	400	400	400	400	400	400	400	400	400	400	400	400	400
300	400	400	400	400	400	400	400	400	400	400	400	400	400	400	400	400

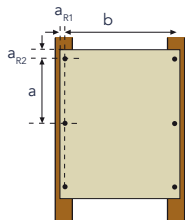

Maksimal festeavstand (mm) mellom nagler  $a_M$  for forskjellige avstande (b) for den vertikale underkonstruksjonen.

b (mm)	Vindlast av Rockpanel plate ( $F_d = F_{rep} * \gamma_F$ ) in kN/m <sup>2</sup>												Durable 8 mm			
	-0,80	-0,90	-1,00	-1,10	-1,20	1,30	-1,40	-1,50	-1,60	-1,70	-1,80	-1,90	-2,00	-2,10	-2,20	-2,30
600	-	-	-	-	-	-	-	-	-	-	-	-	-	-	-	-
500	600	600	600	600	-	-	-	-	-	-	-	-	-	-	-	-
400	600	600	600	600	600	600	580	570	560	540	540	530	520	510	500	490
300	600	600	600	600	600	600	580	570	560	540	540	530	520	510	500	490

# Beregnings- eksempel: Festeav- stander for Durable

Rockpanel Durable plater, overflatebehandlet, 8 mm tykkelse.  
Bestemmelse av festeavstander (skruer, spiker, nagler):

- ETA-07/0141
- Brannstopp (bygningshjørne)
- Maksimum bøyning av platene 0,75%
- Tykkelse fugebånd maks. 0,5 mm
- Krav til trelekter:  $\geq C18$  i overensstemmelse med EN 1995-1-1
- Spikerlengde 32 mm
- $a_{R1} \geq 15$  mm
- $a_{R2} \geq 50$  mm
- Hvis tabellen ikke viser festeavstanden (-) eller hvis bygningshøyden er  $> 10$  m bør Rockpanel spørres til råds.
- Gjelder ikke for Rockpanel Natural.

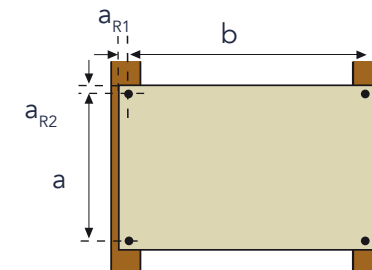

Kantavstand  $a_{R1}$  (Platetykkelse  $\leq 8$  mm)  $\geq 15$  mm  
(Platetykkelse  $\geq 9$  mm)  $\geq 20$  mm  
Kantavstand  $a_{R2} \geq 50$  mm

Maksimal festeavstand (mm) mellom skruer  $a_M$  for forskjellige c.t.c. avstander (b) for den vertikale underkonstruksjonen ( $k_{mod} : 0,90 / 1,00 / 1,10$ )

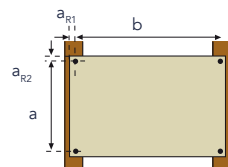

b (mm)	Vindlast av Rockpanel plate ( $F_d = F_{rep} * \gamma_F$ ) in kN/m <sup>2</sup>												Durable 8 mm			
	-0,80	-0,90	-1,00	-1,10	-1,20	1,30	-1,40	-1,50	-1,60	-1,70	-1,80	-1,90	-2,00	-2,10	-2,20	-2,30
600	-	-	-	-	-	-	-	-	-	-	-	-	-	-	-	-
500	570	545	525	510	-	-	-	-	-	-	-	-	-	-	-	-
400	570	545	525	510	495	480	470	460	450	440	430	420	420	410	400	400
300	570	545	525	510	495	480	470	460	450	440	430	420	420	410	400	400

Maksimal festeavstand (mm) mellom spiker (lengde 32 mm)  $a_M$  for forskjellige c.t.c. avstander (b) for den vertikale underkonstruksjonen ( $k_{mod} : 0,90$ )

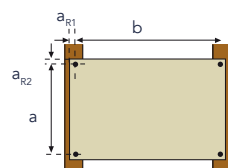

b (mm)	Vindlast av Rockpanel plate ( $F_d = F_{rep} * \gamma_F$ ) in kN/m <sup>2</sup>												Durable 8 mm			
	-0,80	-0,90	-1,00	-1,10	-1,20	1,30	-1,40	-1,50	-1,60	-1,70	-1,80	-1,90	-2,00	-2,10	-2,20	-2,30
600	-	-	-	-	-	-	-	-	-	-	-	-	-	-	-	-
500	400	400	400	400	-	-	-	-	-	-	-	-	-	-	-	-
400	400	400	400	400	400	400	400	400	400	400	400	400	400	400	400	400
300	400	400	400	400	400	400	400	400	400	400	400	400	400	400	400	400



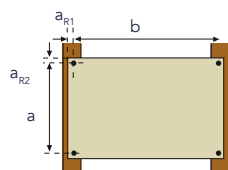

Maksimal festeavstand (mm) mellom nagler (**lengde 35 mm**)  $a_M$  for forskjellige c.t.c. avstander (b) for underkonstruksjonen.

b (mm)	Vindlast av Rockpanel plate ( $F_d = F_{rep} * \gamma_F$ ) in kN/m <sup>2</sup>												Durable 8 mm			
	-0,80	-0,90	-1,00	-1,10	-1,20	1,30	-1,40	-1,50	-1,60	-1,70	-1,80	-1,90	-2,00	-2,10	-2,20	-2,30
600	-	-	-	-	-	-	-	-	-	-	-	-	-	-	-	-
500	400	400	400	400	-	-	-	-	-	-	-	-	-	-	-	-
400	400	400	400	400	400	400	400	400	400	400	400	400	400	400	400	400
300	400	400	400	400	400	400	400	400	400	400	400	400	400	400	400	400

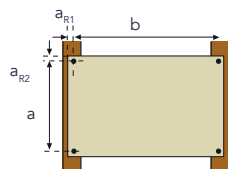

Maksimal festeavstand (mm) mellom nagler  $a_M$  for forskjellige avstande (b) for den vertikale underkonstruksjonen

b (mm)	Vindlast av Rockpanel plate ( $F_d = F_{rep} * \gamma_F$ ) in kN/m <sup>2</sup>												Durable 8 mm			
	-0,80	-0,90	-1,00	-1,10	-1,20	1,30	-1,40	-1,50	-1,60	-1,70	-1,80	-1,90	-2,00	-2,10	-2,20	-2,30
600	-	-	-	-	-	-	-	-	-	-	-	-	-	-	-	-
500	570	545	525	510	-	-	-	-	-	-	-	-	-	-	-	-
400	570	545	525	510	495	480	470	460	450	440	435	425	420	410	400	400
300	570	545	525	510	495	480	470	460	450	440	435	425	420	410	400	400

# Beregnings- eksempel: Festeav- stander for Durable

Rockpanel Durable plater, overflatebehandlet, 6 mm tykkelse.  
Bestemmelse av festeavstander (skruer, spiker, nagler):

- ETA-08/0343
- Brannstopp (bygningshjørne)
- Maksimum bøyning av platene 0,75%
- Tykkelse fugebånd maks. 0,5 mm
- Krav til trelekter:  $\geq C18$  i overensstemmelse med EN 1995-1-1
- Spikerlengde 32 mm
- $a_{R1} \geq 15$  mm
- $a_{R2} \geq 50$  mm
- Hvis tabellen ikke viser festeavstanden (-) eller hvis bygningshøyden er  $>10$  m bør Rockpanel spørres til råds.
- Festeavstande for trelekter i tykkelse  $\geq 28$  mm gjeldende for 6 mm plater. For andre tykkelser kontakt Rockpanel.
- Gjelder ikke for Rockpanel Natural.

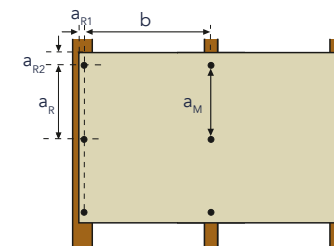

Kantavstand  $a_{R1}$  (Platetykkelse  $\leq 8$  mm)  $\geq 15$  mm  
(Platetykkelse  $\geq 9$  mm)  $\geq 20$  mm  
Kantavstand  $a_{R2}$   $\geq 50$  mm

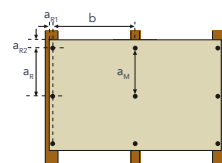

Maksimal festeavstand (mm) mellom skruer  $a_M$  for forskjellige avstander (b) for den vertikale underkonstruksjonen ( $k_{mod}$ : 0,90 / 1,00 / 1,10)

b (mm)	Vindlast av Rockpanel plate ( $F_d = F_{rep} * \gamma_F$ ) in kN/m <sup>2</sup>												Durable 6 mm			
	-0,80	-0,90	-1,00	-1,10	-1,20	1,30	-1,40	-1,50	-1,60	-1,70	-1,80	-1,90	-2,00	-2,10	-2,20	-2,30
400	300	300	300	300	300	300	300	300	300	300	-	-	-	-	-	-
300	300	300	300	300	300	300	300	300	300	300	300	300	300	300	300	300

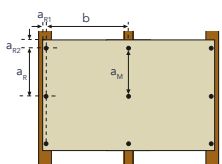

Maksimal festeavstand (mm) mellom spiker (lengde 32 mm)  $a_M$  for forskjellige avstander (b) for den vertikale underkonstruksjonen ( $k_{mod}$ : 0,90)

b (mm)	Vindlast av Rockpanel plate ( $F_d = F_{rep} * \gamma_F$ ) in kN/m <sup>2</sup>												Durable 6 mm			
	-0,80	-0,90	-1,00	-1,10	-1,20	-1,30	-1,40	-1,50	-1,60	-1,70	-1,80	-1,90	-2,00	-2,10	-2,20	-2,30
400	295	265	235	215	195	180	170	155	145	140	-	-	-	-	-	-
300	300	300	300	290	265	245	225	210	195	185	175	165	155	150	145	135

Rockpanel Durable plater, overflatebehandlet, 6 mm tykkelse.  
Bestemmelse av festeavstander (skruer og spiker):

- ETA-08/0343
- Brannstopp (bygningshjørne)
- Maksimum bøyning av platene 0,75%
- Tykkelse fugebånd maks. 0,5 mm
- Krav til trelekter:  $\geq C18$  i overensstemmelse med EN 1995-1-1
- Spikerlengde 32 mm
- $a_{R1} \geq 15$  mm
- $a_{R2} \geq 50$  mm
- Hvis tabellen ikke viser festeavstanden (-) eller hvis bygningshøyden er  $>10$  m bør Rockpanel spørres til råds.
- Festeavstande for trelekter i tykkelse  $\geq 28$  mm gjeldende for 6 mm plater. For andre tykkelser kontakt Rockpanel.
- Gjelder ikke for Rockpanel Natural.

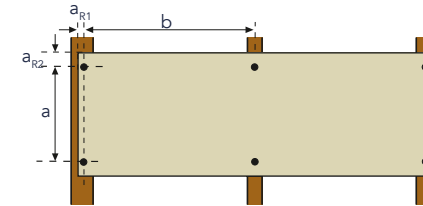

Kantavstand  $a_{R1}$  (Platetykkelse  $\leq 8$  mm)  $\geq 15$  mm  
(Platetykkelse  $\geq 9$  mm)  $\geq 20$  mm  
Kantavstand  $a_{R2} \geq 50$  mm

Maksimal festeavstand (mm) mellom skruer  $a_M$  for forskjellige avstander (b) for den vertikale underkonstruksjonen ( $k_{mod} : 0,90 / 1,00 / 1,10$ )

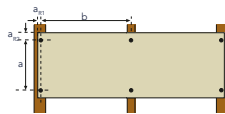

b (mm)	Vindlast av Rockpanel plate ( $F_d = F_{rep} * \gamma_F$ ) in kN/m <sup>2</sup>												Durable 6 mm			
	-0,80	-0,90	-1,00	-1,10	-1,20	-1,30	-1,40	-1,50	-1,60	-1,70	-1,80	-1,90	-2,00	-2,10	-2,20	-2,30
400	300	300	300	300	300	300	300	300	300	300	-	-	-	-	-	-
300	300	300	300	300	300	300	300	300	300	300	300	3300	300	300	300	300

Maksimal festeavstand (mm) mellom spiker (lengde 35 mm)  $a_M$  for forskjellige c.t.c. avstander (b) for den vertikale underkonstruksjonen ( $k_{mod} : 0,90$ )

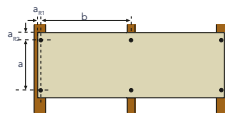

b (mm)	Vindlast av Rockpanel plate ( $F_d = F_{rep} * \gamma_F$ ) in kN/m <sup>2</sup>												Durable 6 mm			
	-0,80	-0,90	-1,00	-1,10	-1,20	-1,30	-1,40	-1,50	-1,60	-1,70	-1,80	-1,90	-2,00	-2,10	-2,20	-2,30
400	300	300	300	300	300	300	300	295	270	250	-	-	-	-	-	-
300	300	300	300	300	300	300	300	300	300	300	300	300	295	280	260	245

# Beregnings- eksempel: Festeav- stander for Durable

Rockpanel Durable plater, overflatebehandlet, 6 mm tykkelse.  
Bestemmelse av festeavstander (skruer og spiker):

- ETA-08/0343
- Brannstopp (bygningshjørne)
- Maksimum bøyning av platene 0,75%
- Tykkelse fugebånd maks. 0,5 mm
- Krav til trelekter:  $\geq C18$  i overensstemmelse med EN 1995-1-1
- Spikerlengde 32 mm
- $a_{R1} \geq 15$  mm
- $a_{R2} \geq 50$  mm
- Hvis tabellen ikke viser festeavstanden (-) eller hvis bygningshøyden er  $> 10$  m bør Rockpanel spørres til råds.
- Festeavstande for trelekter i tykkelse  $\geq 28$  mm gjeldende for 6 mm plater. For andre tykkelser kontakt Rockpanel.

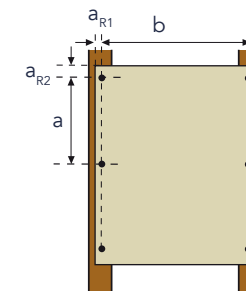

Kantavstand  $a_{R1}$  (Platetykkelse  $\leq 8$  mm)  $\geq 15$  mm  
(Platetykkelse  $\geq 9$  mm)  $\geq 20$  mm  
Kantavstand  $a_{R2}$   $\geq 50$  mm

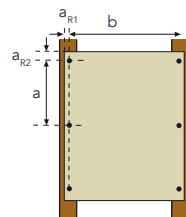

Maksimal festeavstand (mm) mellom skruer  $a_M$  for forskjellige avstander (b) for den vertikale underkonstruksjonen. ( $k_{mod}$  : 0,90 / 1,00 / 1,10)

b (mm)	Vindlast av Rockpanel plate ( $F_d = F_{rep} * \gamma_F$ ) in kN/m <sup>2</sup>												Durable 6 mm			
	-0,80	-0,90	-1,00	-1,10	-1,20	-1,30	-1,40	-1,50	-1,60	-1,70	-1,80	-1,90	-2,00	-2,10	-2,20	-2,30
400	300	300	-	-	-	-	-	-	-	-	-	-	-	-	-	-
300	300	300	300	300	300	300	300	300	300	300	300	300	300	300	300	300

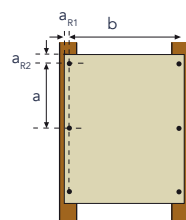

Maksimal festeavstand (mm) mellom spiker (lengde 32 mm)  $a_M$  for forskjellige avstander (b) for den vertikale underkonstruksjonen ( $k_{mod}$  : 0,90)

b (mm)	Vindlast av Rockpanel plate ( $F_d = F_{rep} * \gamma_F$ ) in kN/m <sup>2</sup>												Durable 6 mm			
	-0,80	-0,90	-1,00	-1,10	-1,20	-1,30	-1,40	-1,50	-1,60	-1,70	-1,80	-1,90	-2,00	-2,10	-2,20	-2,30
400	300	300	-	-	-	-	-	-	-	-	-	-	-	-	-	-
300	300	300	300	300	300	300	300	300	300	300	300	300	300	300	300	300



Rockpanel Durable plater, overflatebehandlet, 6 mm tykkelse.  
Bestemmelse av festeavstander (skruer og spiker):

- ETA-08/0343
- Brannstopp (bygningshjørne)
- Maksimum bøyning av platene 0,75%
- Tykkelse fugebånd maks. 0,5 mm
- Krav til trelekter:  $\geq C18$  i overensstemmelse med EN 1995-1-1
- Spikerlengde 32 mm
- $a_{R1} \geq 15$  mm
- $a_{R2} \geq 50$  mm
- Hvis tabellen ikke viser festeavstanden (-) eller hvis bygningshøyden er  $>10$  m bør Rockpanel spørres til råds.
- Festeavstande for trelekter i tykkelse  $\geq 28$  mm gjeldende for 6 mm plater. For andre tykkelser kontakt Rockpanel.
- Gjelder ikke for Rockpanel Natural.

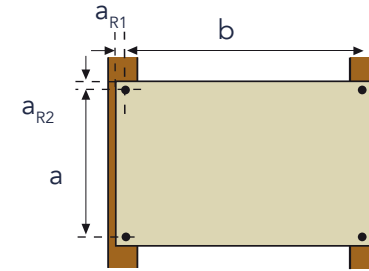

Kantavstand  $a_{R1}$  (Platetykkelse  $\leq 8$  mm)  $\geq 15$  mm  
(Platetykkelse  $\geq 9$  mm)  $\geq 20$  mm  
Kantavstand  $a_{R2} \geq 50$  mm

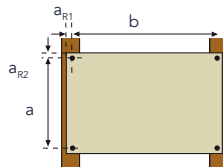

Maksimal festeavstand (mm) mellom skruer  $a_M$  for forskjellige avstander (b) for den vertikale underkonstruksjonen ( $k_{mod}$ : 0,90 / 1,00 / 1,10)

b (mm)	Vindlast av Rockpanel plate ( $F_d = F_{rep} * \gamma_F$ ) in kN/m <sup>2</sup>												Durable 6 mm			
	-0,80	-0,90	-1,00	-1,10	-1,20	-1,30	-1,40	-1,50	-1,60	-1,70	-1,80	-1,90	-2,00	-2,10	-2,20	-2,30
400	300	300	-	-	-	-	-	-	-	-	-	-	-	-	-	-
300	300	300	300	300	300	300	300	300	300	300	300	300	300	300	300	300

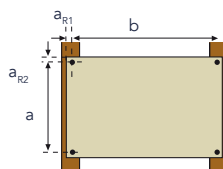

Maksimal festeavstand (mm) mellom spiker (lengde 35 mm)  $a_M$  for forskjellige avstander (b) for den vertikale underkonstruksjonen ( $k_{mod}$ : 0.90)

b (mm)	Vindlast av Rockpanel plate ( $F_d = F_{rep} * \gamma_F$ ) in kN/m <sup>2</sup>												Durable 6 mm			
	-0,80	-0,90	-1,00	-1,10	-1,20	-1,30	-1,40	-1,50	-1,60	-1,70	-1,80	-1,90	-2,00	-2,10	-2,20	-2,30
400	300	300	-	-	-	-	-	-	-	-	-	-	-	-	-	-
300	300	300	300	300	300	300	300	300	300	300	300	300	300	300	300	300

# Beregnings- eksempel: Festeav- stander for Uni

Overflatebehandlet Rockpanel Uni plater, 8 mm tykkelse.  
Bestemmelse av festeavstander (skruer og spiker):

- ETA-17/0620
- Brannstopp (bygningshjørne)
- Maksimum bøyning av platene 0,75%
- Tykkelse fugebånd maks. 0,5 mm
- Krav til trelekter:  $\geq C18$  i overensstemmelse med EN 1995-1-1
- Spikerlengde 32 mm
- $a_{R1} \geq 15$  mm
- $a_{R2} \geq 50$  mm
- Hvis tabellen ikke viser festeavstanden (-) eller hvis bygningshøyden er  $>10$  m bør Rockpanel spørres til råds.
- Festeavstande for trelekter i tykkelse  $\geq 28$  mm gjeldende for 6 mm plater. For andre tykkelser kontakt Rockpanel.

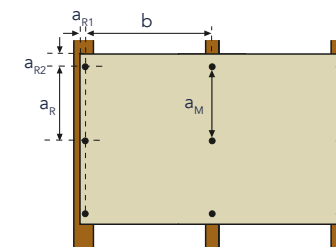

Kantavstand  $a_{R1}$  (Platetykkelse  $\leq 8$  mm)  $\geq 15$  mm

(Platetykkelse  $\geq 9$  mm)  $\geq 20$  mm

Kantavstand  $a_{R2}$   $\geq 50$  mm

Maksimal festeavstand (mm) mellom skruer  $a_M$  for forskjellige c.t.c. avstander (b) for den vertikale underkonstruksjonen ( $k_{mod} : 0,90 / 1,00 / 1,10$ )

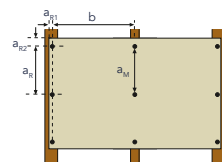

b (mm)	Vindlast av Rockpanel plate ( $F_d = F_{rep} * \gamma_F$ ) in kN/m <sup>2</sup>												Uni 6 mm			
	-0,80	-0,90	-1,00	-1,10	-1,20	-1,30	-1,40	-1,50	-1,60	-1,70	-1,80	-1,90	-2,00	-2,10	-2,20	-2,30
600	600	560	505	455	420	385	-	-	-	-	-	-	-	-	-	-
500	600	600	600	550	505	465	430	400	375	355	335	315	-	-	-	-
400	600	600	600	600	600	580	540	505	470	445	420	395	375	360	340	325

Maksimal festeavstand (mm) mellom spiker (lengde 32 mm)  $a_M$  for forskjellige c.t.c. avstander (b) for den vertikale underkonstruksjonen ( $k_{mod} : 0,90$ )

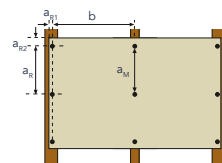

b (mm)	Vindlast av Rockpanel plate ( $F_d = F_{rep} * \gamma_F$ ) in kN/m <sup>2</sup>												Uni 6 mm			
	-0,80	-0,90	-1,00	-1,10	-1,20	-1,30	-1,40	-1,50	-1,60	-1,70	-1,80	-1,90	-2,00	-2,10	-2,20	-2,30
600	150	135	120	110	100	-	-	-	-	-	-	-	-	-	-	-
500	185	165	145	135	120	110	105	-	-	-	-	-	-	-	-	-
400	230	205	185	165	150	140	130	120	115	105	100	-	-	-	-	-

Overflatebehandlet Rockpanel Uni plater, 8 mm tykkelse.  
Bestemmelse av festeavstander (skruer og spiker):

- ETA-17/0620
- Brannstopp (bygningshjørne)
- Maksimum bøyning av platene 0,75%
- Tykkelse fugebånd maks. 0,5 mm
- Krav til trelekter:  $\geq C18$  i overensstemmelse med EN 1995-1-1
- Spikerlengde 32 mm
- $a_{R1} \geq 15$  mm
- $a_{R2} \geq 50$  mm
- Hvis tabellen ikke viser festeavstanden (-) eller hvis bygningshøyden er  $>10$  m bør Rockpanel spørres til råds.
- Festeavstande for trelekter i tykkelse  $\geq 28$  mm gjeldende for 6 mm plater. For andre tykkelser kontakt Rockpanel.

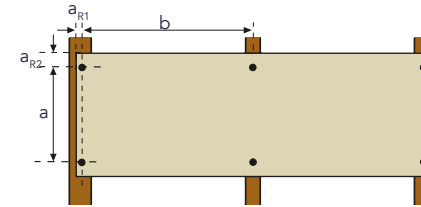

Kantavstand  $a_{R1}$  (Platetykkelse  $\leq 8$  mm)  $\geq 15$  mm  
(Platetykkelse  $\geq 9$  mm)  $\geq 20$  mm  
Kantavstand  $a_{R2} \geq 50$  mm

Maksimal festeavstand (mm) mellom skruer  $a_m$  for forskjellige c.t.c. avstander (b) for den vertikale underkonstruksjonen ( $k_{mod} : 0,90 / 1,00 / 1,10$ )

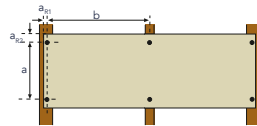

b (mm)	Vindlast av Rockpanel plate ( $F_d = F_{rep} * \gamma_F$ ) in kN/m <sup>2</sup>												Uni 6 mm			
	-0,80	-0,90	-1,00	-1,10	-1,20	-1,30	-1,40	-1,50	-1,60	-1,70	-1,80	-1,90	-2,00	-2,10	-2,20	-2,30
600	545	525	470	415	375	335	-	-	-	-	-	-	-	-	-	-
500	545	525	505	490	470	425	385	355	325	300	280	260	-	-	-	-
400	545	525	505	490	475	465	450	440	430	400	375	350	350	325	285	270

Maksimal festeavstand (mm) mellom spiker (lengde 32 mm)  $a_m$  for forskjellige c.t.c avstander (b) for den vertikale underkonstruksjonen ( $k_{mod} : 0,90$ )

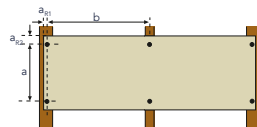

b (mm)	Vindlast av Rockpanel plate ( $F_d = F_{rep} * \gamma_F$ ) in kN/m <sup>2</sup>												Uni 6 mm			
	-0,80	-0,90	-1,00	-1,10	-1,20	-1,30	-1,40	-1,50	-1,60	-1,70	-1,80	-1,90	-2,00	-2,10	-2,20	-2,30
600	285	240	205	180	155	135	-	-	-	-	-	-	-	-	-	-
500	360	310	270	235	205	185	165	145	130	115	105	95	-	-	-	-
400	400	400	360	320	285	255	230	205	190	170	155	140	130	120	110	100

# Beregnings- eksempel: Festeav- stander for Uni

Overflatebehandlet Rockpanel Uni plater, 8 mm tykkelse.  
Bestemmelse av festeavstander (skruer og spiker):

- ETA-17/0620
- Brandstop (bygningshjørne)
- Maksimum bøjning af pladerne 0,75%
- Tykkelse fugebånd maks. 0,5 mm
- Krav til træ-lægter:  $\geq C18$  i overensstemmelse med EN 1995-1-1
- Sømlængde 32 mm
- $a_{R1} \geq 15$  mm
- $a_{R2} \geq 50$  mm
- Hvis tabellen ikke viser fastgørelsesafstanden (-) eller er bygningshøyden  $> 10$  m bør Rockpanel spørges til råds.
- Fastgørelsesafstand for trælagter i tykkelse  $\geq 28$  mm gældende for 6 mm plader. For andre tykkelser kontakt Rockpanel.

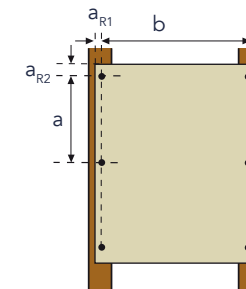

Kantavstand  $a_{R1}$  (Platetykkelse  $\leq 8$  mm)  $\geq 15$  mm  
(Platetykkelse  $\geq 9$  mm)  $\geq 20$  mm  
Kantavstand  $a_{R2} \geq 50$  mm

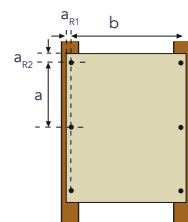

Maksimal festeavstand (mm) mellom skruer  $a_M$  for forskjellige c.t.c. avstander (b) for den vertikale underkonstruksjonen ( $k_{mod} : 0,90 / 1,00 / 1,10$ )

b (mm)	Vindlast av Rockpanel plate ( $F_d = F_{rep} * \gamma_F$ ) in kN/m <sup>2</sup>												Uni 6 mm			
	-0,80	-0,90	-1,00	-1,10	-1,20	-1,30	-1,40	-1,50	-1,60	-1,70	-1,80	-1,90	-2,00	-2,10	-2,20	-2,30
600	-	-	-	-	-	-	-	-	-	-	-	-	-	-	-	-
500	600	600	600	-	-	-	-	-	-	-	-	-	-	-	-	-
400	600	600	600	600	600	600	600	570	535	500	475	450	425	405	385	370

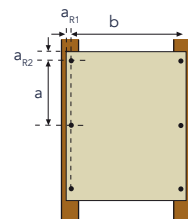

Maksimal festeavstand (mm) mellom spiker (lengde 32 mm)  $a_M$  for forskjellige c.t.c avstander (b) for den vertikale underkonstruksjonen ( $k_{mod} : 0,90$ )

b (mm)	Vindlast av Rockpanel plate ( $F_d = F_{rep} * \gamma_F$ ) in kN/m <sup>2</sup>												Uni 6 mm			
	-0,80	-0,90	-1,00	-1,10	-1,20	-1,30	-1,40	-1,50	-1,60	-1,70	-1,80	-1,90	-2,00	-2,10	-2,20	-2,30
600	-	-	-	-	-	-	-	-	-	-	-	-	-	-	-	-
500	400	400	370	-	-	-	-	-	-	-	-	-	-	-	-	-
400	400	400	400	400	385	355	330	305	290	270	255	240	230	220	210	200



Overflatebehandlet Rockpanel Uni plater, 8 mm tykkelse.  
Bestemmelse av festeavstande (skruer og spiker):

- ETA-17/0620
- Brannstopp (bygningshjørne)
- Maksimum bøyning av platene 0,75%
- Tykkelse fugebånd maks. 0,5 mm
- Krav til trelekter:  $\geq C18$  i overensstemmelse med EN 1995-1-1
- Spikerlengde 32 mm
- $a_{R1} \geq 15$  mm
- $a_{R2} \geq 50$  mm
- Hvis tabellen ikke viser festeavstanden (-) eller hvis bygningshøyden er  $>10$  m bør Rockpanel spørres til råds.
- Festeavstande for trelekter i tykkelse  $\geq 28$  mm gjeldende for 6 mm plater. For andre tykkelser kontakt Rockpanel.

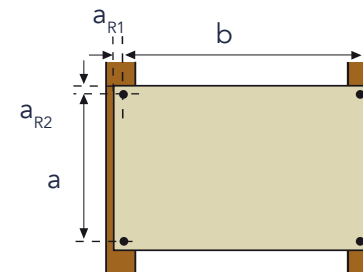

Kantavstand  $a_{R1}$  (Platetykkelse  $\leq 8$  mm)  $\geq 15$  mm  
(Platetykkelse  $\geq 9$  mm)  $\geq 20$  mm  
Kantavstand  $a_{R2} \geq 50$  mm

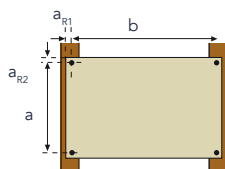

Maksimal festeavstand (mm) mellom skruer  $a_M$  for forskjellige c.t.c avstander (b) for den vertikale underkonstruksjonen ( $k_{mod} : 0,90 / 1,00 / 1,10$ )

b (mm)	Vindlast av Rockpanel plate ( $F_d = F_{rep} * \gamma_F$ ) in kN/m <sup>2</sup>												Uni 6 mm			
	-0,80	-0,90	-1,00	-1,10	-1,20	-1,30	-1,40	-1,50	-1,60	-1,70	-1,80	-1,90	-2,00	-2,10	-2,20	-2,30
600	-	-	-	-	-	-	-	-	-	-	-	-	-	-	-	-
500	545	520	505	-	-	-	-	-	-	-	-	-	-	-	-	-
400	545	520	505	490	475	465	450	440	420	390	365	340	315	295	280	260

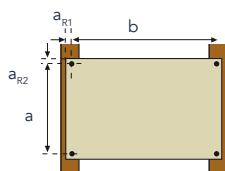

Maksimal festeavstand (mm) mellom spiker (lengde 32 mm)  $a_M$  for forskjellige c.t.c avstander (b) for den vertikale underkonstruksjonen ( $k_{mod} : 0,90$ )

b (mm)	Vindlast av Rockpanel plate ( $F_d = F_{rep} * \gamma_F$ ) in kN/m <sup>2</sup>												Uni 6 mm			
	-0,80	-0,90	-1,00	-1,10	-1,20	-1,30	-1,40	-1,50	-1,60	-1,70	-1,80	-1,90	-2,00	-2,10	-2,20	-2,30
600	-	-	-	-	-	-	-	-	-	-	-	-	-	-	-	-
500	400	400	400	-	-	-	-	-	-	-	-	-	-	-	-	-
400	400	400	400	400	400	400	400	400	400	400	400	390	365	340	320	305

# Beregnings- eksempel: Festeav- stander for Durable

Overflatebehandlet Rockpanel Uni plater, 6 mm tykkelse.  
Bestemmelse av festeavstander (skruer og spiker):

- ETA-17/0619
- Brannstopp (bygningshjørne)
- Maksimum bøyning av platene 0,75%
- Tykkelse fugebånd maks. 0,5 mm
- Krav til trelekter:  $\geq C18$  i overensstemmelse med EN 1995-1-1
- Spikerlengde 32 mm
- $a_{R1} \geq 15$  mm
- $a_{R2} \geq 50$  mm
- Hvis tabellen ikke viser festeavstanden (-) eller hvis bygningshøyden er  $> 10$  m bør Rockpanel spørres til råds.
- Festeavstande for trelekter i tykkelse  $\geq 28$  mm gjeldende for 6 mm plater. For andre tykkelser kontakt Rockpanel.

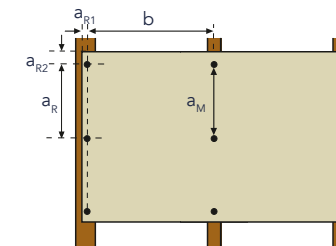

Kantavstand  $a_{R1}$  (Platetykkelse  $\leq 8$  mm)  $\geq 15$  mm

(Platetykkelse  $\geq 9$  mm)  $\geq 20$  mm

Kantavstand  $a_{R2} \geq 50$  mm

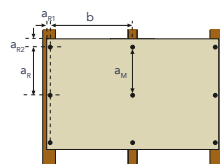

Maksimal festeavstand (mm) mellom skruer  $a_M$  for forskjellige avstander (b) for den vertikale underkonstruksjonen ( $k_{mod} : 0,90 / 1,00 / 1,10$ )

b (mm)	Vindlast av Rockpanel plate ( $F_d = F_{rep} * \gamma_F$ ) in kN/m <sup>2</sup>												Uni 6 mm			
	-0,80	-0,90	-1,00	-1,10	-1,20	-1,30	-1,40	-1,50	-1,60	-1,70	-1,80	-1,90	-2,00	-2,10	-2,20	-2,30
400	300	300	300	300	300	300	300	300	295	-	-	-	-	-	-	-
300	300	300	300	300	300	300	300	300	295	275	260	245	235	225	215	205

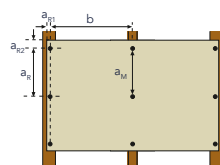

Maksimal festeavstand (mm) mellom spiker (lengde 32 mm)  $a_M$  for forskjellige c.t.c avstander (b) for den vertikale underkonstruksjonen ( $k_{mod} : 0,90$ )

b (mm)	Vindlast av Rockpanel plate ( $F_d = F_{rep} * \gamma_F$ ) in kN/m <sup>2</sup>												Uni 6 mm			
	-0,80	-0,90	-1,00	-1,10	-1,20	-1,30	-1,40	-1,50	-1,60	-1,70	-1,80	-1,90	-2,00	-2,10	-2,20	-2,30
400	295	265	235	215	195	180	170	155	145	-	-	-	-	-	-	-
300	295	265	235	215	195	180	170	155	145	140	130	125	115	110	105	100

Overflatebehandlet Rockpanel Uni plater, 6 mm tykkelse.  
Bestemmelse av festeavstander (skruer og spiker):

- ETA-17/0619
- Brannstopp (bygningshjørne)
- Maksimum bøyning av platene 0,75%
- Tykkelse fugebånd maks. 0,5 mm
- Krav til trelekter:  $\geq C18$  i overensstemmelse med EN 1995-1-1
- Spikerlengde 32 mm
- $a_{R1} \geq 15$  mm
- $a_{R2} \geq 50$  mm
- Hvis tabellen ikke viser festeavstanden (-) eller hvis bygningshøyden er  $>10$  m bør Rockpanel spørres til råds.
- Festeavstande for trelekter i tykkelse  $\geq 28$  mm gjeldende for 6 mm plater. For andre tykkelser kontakt Rockpanel.

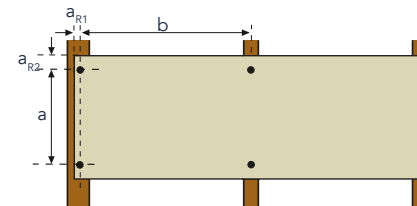

Kantavstand  $a_{R1}$  (Platetykkelse  $\leq 8$  mm)  $\geq 15$  mm  
(Platetykkelse  $\geq 9$  mm)  $\geq 20$  mm  
Kantavstand  $a_{R2} \geq 50$  mm

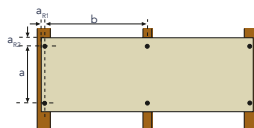

Maksimal festeavstand (mm) mellom skruer  $a_M$  for forskjellige avstander (b) for den vertikale underkonstruksjonen ( $k_{mod}$  : 0,90 / 1,00 / 1,10)

b (mm)	Vindlast av Rockpanel plate ( $F_d = F_{rep} * \gamma_F$ ) in kN/m <sup>2</sup>												Uni 6 mm			
	-0,80	-0,90	-1,00	-1,10	-1,20	-1,30	-1,40	-1,50	-1,60	-1,70	-1,80	-1,90	-2,00	-2,10	-2,20	-2,30
400	300	300	300	300	300	300	300	300	300	-	-	-	-	-	-	-
300	300	300	300	300	300	300	300	300	300	275	255	235	220	205	-	-

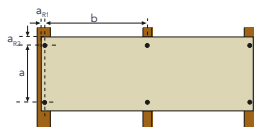

Maksimal festeavstand (mm) mellom spiker (lengde 32 mm)  $a_M$  for forskjellige c.t.c avstander (b) for den vertikale underkonstruksjonen ( $k_{mod}$  : 0,90)

b (mm)	Vindlast av Rockpanel plate ( $F_d = F_{rep} * \gamma_F$ ) in kN/m <sup>2</sup>												Uni 6 mm			
	-0,80	-0,90	-1,00	-1,10	-1,20	-1,30	-1,40	-1,50	-1,60	-1,70	-1,80	-1,90	-2,00	-2,10	-2,20	-2,30
400	300	300	300	300	300	300	295	270	245	-	-	-	-	-	-	-
300	300	300	300	300	300	300	295	270	245	225	210	190	175	165	-	-

# Beregnings- eksempel: Festeav- stander for Uni

Overflatebehandlet Rockpanel Uni plater, 6 mm tykkelse.  
Bestemmelse av festeavstander (skruer og spiker):

- ETA-17/0619
- Brannstopp (bygningshjørne)
- Maksimum bøyning av platene 0,75%
- Tykkelse fugebånd maks. 0,5 mm
- Krav til trelekker:  $\geq C18$  i overensstemmelse med EN 1995-1-1
- Spikerlengde 32 mm
- $a_{R1} \geq 15$  mm
- $a_{R2} \geq 50$  mm
- Hvis tabellen ikke viser festeavstanden (-) eller hvis bygningshøyden er  $> 10$  m bør Rockpanel spørres til råds.
- Festeavstande for trelekker i tykkelse  $\geq 28$  mm gjeldende for 6 mm plater. For andre tykkelser kontakt Rockpanel.

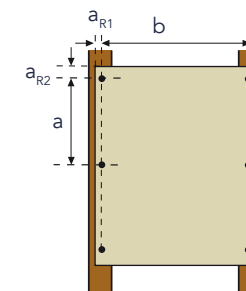

Kantavstand  $a_{R1}$  (Platetykkelse  $\leq 8$  mm)  $\geq 15$  mm

(Platetykkelse  $\geq 9$  mm)  $\geq 20$  mm

Kantavstand  $a_{R2}$   $\geq 50$  mm

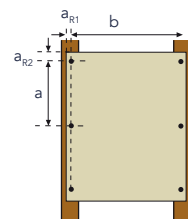

Maksimal festeavstand (mm) mellom skruer  $a_M$  for forskjellige avstander (b) for den vertikale underkonstruksjonen ( $k_{mod}$  : 0,90 / 1,00 / 1,10)

b (mm)	Vindlast av Rockpanel plate ( $F_d = F_{rep} * \gamma_F$ ) in kN/m <sup>2</sup>												Uni 6 mm			
	-0,80	-0,90	-1,00	-1,10	-1,20	-1,30	-1,40	-1,50	-1,60	-1,70	-1,80	-1,90	-2,00	-2,10	-2,20	-2,30
400	300	-	-	-	-	-	-	-	-	-	-	-	-	-	-	-
300	300	300	300	300	300	300	300	300	300	300	300	300	300	300	300	300

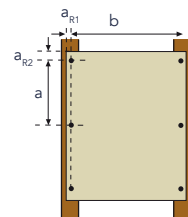

Maksimal festeavstand (mm) mellom spiker (lengde 32 mm)  $a_M$  for forskjellige c.t.c avstander (b) for den vertikale underkonstruksjonen ( $k_{mod}$  : 0,90)

b (mm)	Vindlast av Rockpanel plate ( $F_d = F_{rep} * \gamma_F$ ) in kN/m <sup>2</sup>												Uni 6 mm			
	-0,80	-0,90	-1,00	-1,10	-1,20	-1,30	-1,40	-1,50	-1,60	-1,70	-1,80	-1,90	-2,00	-2,10	-2,20	-2,30
400	300	-	-	-	-	-	-	-	-	-	-	-	-	-	-	-
300	300	300	300	300	300	300	300	300	300	300	300	300	300	300	300	300



Overflatebehandlet Rockpanel Uni plater, 6 mm tykkelse.  
Bestemmelse av festeavstander (skruer og spiker):

- ETA-17/0619
- Brannstopp (bygningshjørne)
- Maksimum bøyning av platene 0,75%
- Tykkelse fugebånd maks. 0,5 mm
- Krav til trelekter:  $\geq C18$  i overensstemmelse med EN 1995-1-1
- Spikerlengde 32 mm
- $a_{R1} \geq 15$  mm
- $a_{R2} \geq 50$  mm
- Hvis tabellen ikke viser festeavstanden (-) eller hvis bygningshøyden er  $>10$  m bør Rockpanel spørres til råds.
- Festeavstande for trelekter i tykkelse  $\geq 28$  mm gjeldende for 6 mm plater. For andre tykkelser kontakt Rockpanel.

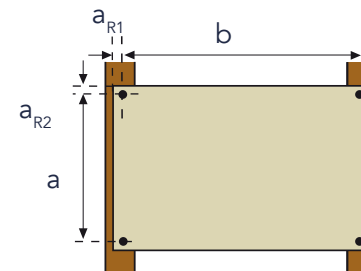

Kantavstand  $a_{R1}$  (Platetykkelse  $\leq 8$  mm)  $\geq 15$  mm  
(Platetykkelse  $\geq 9$  mm)  $\geq 20$  mm  
Kantavstand  $a_{R2}$   $\geq 50$  mm

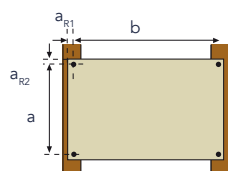

Maksimal festeavstand (mm) mellom skruer  $a_M$  for forskjellige avstander (b) for den vertikale underkonstruksjonen ( $k_{mod}$ : 0,90 / 1,00 / 1,10)

b (mm)	Vindlast av Rockpanel plate ( $F_d = F_{rep} * \gamma_F$ ) in kN/m <sup>2</sup>												Uni 6 mm			
	-0,80	-0,90	-1,00	-1,10	-1,20	-1,30	-1,40	-1,50	-1,60	-1,70	-1,80	-1,90	-2,00	-2,10	-2,20	-2,30
400	300	-	-	-	-	-	-	-	-	-	-	-	-	-	-	-
300	300	300	300	300	300	300	300	300	300	300	300	300	300	295	290	285

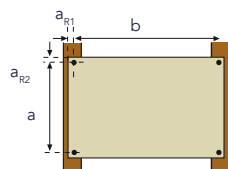

Maksimal festeavstand (mm) mellom spiker (lengde 32 mm)  $a_M$  for forskjellige c.t.c avstander (b) for den vertikale underkonstruksjonen ( $k_{mod}$ : 0,90)

b (mm)	Vindlast av Rockpanel plate ( $F_d = F_{rep} * \gamma_F$ ) in kN/m <sup>2</sup>												Uni 6 mm			
	-0,80	-0,90	-1,00	-1,10	-1,20	-1,30	-1,40	-1,50	-1,60	-1,70	-1,80	-1,90	-2,00	-2,10	-2,20	-2,30
400	300	-	-	-	-	-	-	-	-	-	-	-	-	-	-	-
300	300	300	300	300	300	300	300	300	300	300	300	300	300	295	290	285

# Beregnings- eksempel: Festeav- stander for Lines<sup>2</sup> 10 mm

Overflatebehandlet Rockpanel Lines2XL plater, 10 mm tykkelse.  
Bestemmelse av festeavstander (skruer eller spiker)

- ETA-13/0204
- Hulromsavslutter (ved bygningshjørne)
- Maksimum bøyning av platene 0,75%
- Tykkelse fugebånd maks. 0,5 mm
- Krav til trelekter  $\geq$  C18, klasse 2 i overensstemmelse med EN 1995-1-1
- $a_{R1} \geq 15$  mm
- $a_{R2} = 15$  mm
- $a_{R3} = 20$  mm
- Hvis tabellen ikke viser festeavstanden (-) eller hvis bygningshøyden er  $>10$  m bør Rockpanel spørres til råds.

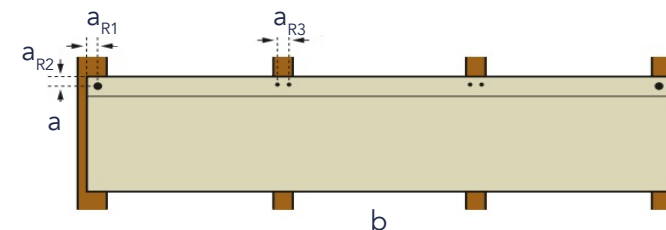

Dobbel spiker på mellomliggende lekter

## Lines XL

Dobbel spiker på mellemliggende lekter c.t.c. avstande mulig ja eller nei med dobbel spiker på vertikal underkonstruksjon ( $k_{mod} : 0,90$ )

b (mm)	Vindlast av Rockpanel plate ( $F_d = F_{rep} * \gamma_F$ ) in kN/m <sup>2</sup>												Lines <sup>2</sup> 10 mm			
	-0,80	-0,90	-1,00	-1,10	-1,20	-1,30	-1,40	-1,50	-1,60	-1,70	-1,80	-1,90	-2,00	-2,10	-2,20	-2,30
600	yes	yes	yes	yes	yes	no	no	no	no	no	no	no	no	no	no	no
500	yes	yes	yes	yes	yes	yes	yes	yes	no	no	no	no	no	no	no	no
400	yes	yes	yes	yes	yes	yes	yes	yes	yes	yes	yes	no	no	no	no	no
300	yes	yes	yes	yes	yes	yes	yes	yes	yes	yes	yes	yes	yes	yes	yes	yes

## Lines S

Dobbel spiker på mellemliggende lekter c.t.c. avstande mulig ja eller nei med dobbel spiker på vertikal underkonstruksjon ( $k_{mod} : 0,90$ )

b (mm)	Vindlast av Rockpanel plate ( $F_d = F_{rep} * \gamma_F$ ) in kN/m <sup>2</sup>												Lines <sup>2</sup> 10 mm			
	-0,80	-0,90	-1,00	-1,10	-1,20	-1,30	-1,40	-1,50	-1,60	-1,70	-1,80	-1,90	-2,00	-2,10	-2,20	-2,30
600	yes	yes	yes	yes	yes	yes	yes	yes	yes	yes	yes	yes	yes	yes	yes	yes
500	yes	yes	yes	yes	yes	yes	yes	yes	yes	yes	yes	yes	yes	yes	yes	yes
400	yes	yes	yes	yes	yes	yes	yes	yes	yes	yes	yes	yes	yes	yes	yes	yes
300	yes	yes	yes	yes	yes	yes	yes	yes	yes	yes	yes	yes	yes	yes	yes	yes

Overflatebehandlet Rockpanel Lines2XL plater, 10 mm tykkelse.  
Bestemmelse av festeavstander (skruer eller spiker)

- ETA-13/0204
- Hulromsavslutter (ved bygningshjørne)
- Maksimum bøyning av platene 0,75%
- Tykkelse fugebånd maks. 0,5 mm
- Krav til trelekter  $\geq$  C18, klasse 2 i overensstemmelse med EN 1995-1-1
- $a_{R1} \geq 15$  mm
- $a_{R2} = 15$  mm
- $a_{R3} = 20$  mm
- Hvis tabellen ikke viser festeavstanden (-) eller hvis bygningshøyden er  $>10$  m bør Rockpanel spørres til råds.

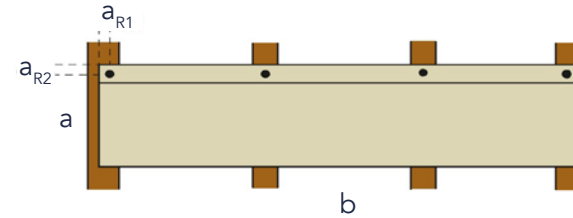

Enkel spiker på mellomliggende lekter

## Lines XL

Enkel spiker på mellomliggende lekter c.t.c avstand mulig ja eller nei med enkel spiker på vertikal underkonstruksjon ( $k_{mod} : 0,90$ )

b (mm)	Vindlast av Rockpanel plate ( $F_d = F_{rep} * \gamma_F$ ) in kN/m <sup>2</sup>												Lines <sup>2</sup> 10 mm			
	-0,80	-0,90	-1,00	-1,10	-1,20	-1,30	-1,40	-1,50	-1,60	-1,70	-1,80	-1,90	-2,00	-2,10	-2,20	-2,30
600	no	no	no	no	no	no	no	no	no	no	no	no	no	no	no	no
500	no	no	no	no	no	no	no	no	no	no	no	no	no	no	no	no
400	yes	yes	no	no	no	no	no	no	no	no	no	no	no	no	no	no
300	yes	yes	yes	yes	yes	yes	yes	yes	yes	yes	yes	yes	yes	yes	yes	yes

## Lines S

Enkel spiker på mellomliggende lekter c.t.c avstand mulig ja eller nei med enkel spiker på vertikal underkonstruksjon ( $k_{mod} : 0,90$ )

b (mm)	Vindlast av Rockpanel plate ( $F_d = F_{rep} * \gamma_F$ ) in kN/m <sup>2</sup>												Lines <sup>2</sup> 10 mm			
	-0,80	-0,90	-1,00	-1,10	-1,20	-1,30	-1,40	-1,50	-1,60	-1,70	-1,80	-1,90	-2,00	-2,10	-2,20	-2,30
600	yes	yes	yes	yes	no	no	no	no	no	no	no	no	no	no	no	no
500	yes	yes	yes	yes	yes	yes	yes	no	no	no	no	no	no	no	no	no
400	yes	yes	yes	yes	yes	yes	yes	yes	yes	yes	no	no	no	no	no	no
300	yes	yes	yes	yes	yes	yes	yes	yes	yes	yes	yes	yes	yes	yes	yes	yes

# Skjøter, hjørner og buer

## Plateskjøter

- Rockpanel fasademateriale er upåvirkelig av fukt og temperaturendringer og er dermed formbestandig.
- Vær oppmerksom på plate-, montasje- og bygningstoleranser ved spesifisering av skjøter.
- Bruk EPDM-bånd ved skjøtene på underkonstruksjonen for å beskytte den bakenforliggende skjøten mot værpåvirkning.
- Kontroller at skjøten er minst 5 mm ved platetilkoblingen, slik at det kan oppstå tilstrekkelig avrenning.
- Se avsnittet "Ventilerte konstruksjoner" på side 12–13 for vertikale og horisontale skjøter. Du finner også informasjon om reduksjon av vind for åpne skjøter i kapitlet "Retningslinjer for innfesting" på side 26–41.
- Når Rockpanel Lines2 monteres vannrett, dekkes de vannrette skjøtene automatisk av et overliggende bord, og det er derfor ikke nødvendig med ytterligere etterbehandling av skjøtene. På den loddrette konstruksjonen bør værbestandig EPDM-bånd brukes for å beskytte underkonstruksjonen. Rockpanel anbefaler en skjøtebredde på minst 3 mm.

## Hjørneløsninger

Avslutning av kantene vurderes ut fra estetiske krav. For å utføre en vakker avslutning av hjørnene tilbyr Rockpanel følgende muligheter:

### Plateavslutning med naturlig mørke gråbrune kanter

Uten avslutning eller behandling av sidekantene oppnår platematerialet en naturlig patina under påvirkning av solens UV-stråling og vil med tiden bli mørke og gråbrune.



### Hjørneprofiler i RAL-farge

En hjørneløsning ved hjelp av en hjørneprofil i en gitt RAL-farge, gir også en perfekt avslutning.

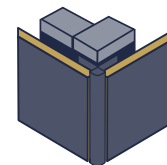

Se side 64 for en fullstendig oversikt over alle profiler.

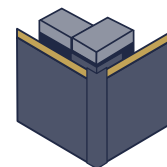

## Gjæring

Installatøren har mulighet til å sage en hjørneløsning med platene i gjæring. OBS: Minimum platetykkelse for denne løsningen er 8 mm.

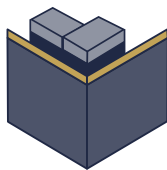

## Kantmaling

Det er også mulig å behandle platekantene ved hjelp av maling i den samme fargen.

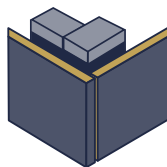

## Vinkel og vridning

Det er svært lett å bøye Rockpanel platene uten at det er behov for å behandle platene. Det gir mulighet for å skape svært spennende design og kreative fasadeløsninger. Den anbefalte minste bøyeradiusen bestemmes av bøyet motstanden i den aktuelle Rockpanel fasadeplaten, under forutsetning av at platen bøyes på langsiden. Følgende verdier gjelder for Durable og A2:



Rockpanel Colours, Metals, Woods, Stones & Chameleon

Platetykkelse (mm)	Durable 6	Durable 8	A2 9
Platens lengde (kurve, mm)	3050	3050	3050
Radius R minimum (mm)	1900	2500	3600
Hjørne $\alpha$	91.97°	69.9°	48.54°
Korde (mm)	2733	2864	2959
Høyde (mm)	580	451	318
Maks. avstand mellom lekter (mm)	300	400	**
Maksimal avstand mellom festepunkter (mm)*	250	300	**

\* Angivelse av innfestingsavstand gjelder i byer og landdistrikter ved bygninger <10 m. Skal Rockpanel brukes ved høyere bygninger eller under andre forhold, kontakt Rockpanel.  
\* Festeavstand for buede A2-plater, vennligst kontakt Rockpanel for rådgivning. .

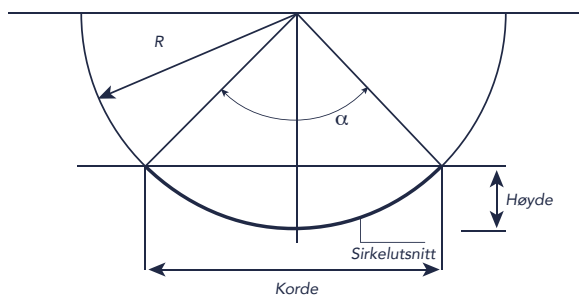

## Retningslinjer for installasjon av buttskjøter

Rockpanel platene er så godt som upåvirkelige av fukt og temperaturendringer, og er dermed formfaste. Materialet kan dermed brukes uten skjøter under følgende vilkår:

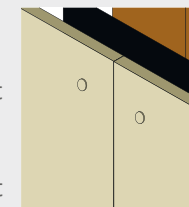

- Kun til bruk som underkledning, taklinje og etasjeskillere. Hvis du overveier en skjøtefri fasade med plater, Lines<sup>2</sup> eller weatherboard, kontakt Rockpanel for en individuelle råd.
- I en maks. lengde på 12 meter.
- Kun når det brukes en underkonstruksjon i tre med loddrette lekter der det ikke er risiko for at underkonstruksjonen arbeider.
- Til beskyttelse av det bakenforliggende treet skal det brukes et EPDM skjøtebånd av skum på underkonstruksjonen under skjøtene.
- Kun når det legges inn dilatasjonsfuger i konstruksjonen med Rockpanel fasadekledning.
- Skal kun brukes ved lyse farger.

Vurderer du å montere en buttskjøt? Ta kontakt med Rockpanel for mer informasjon.



# Detaljer

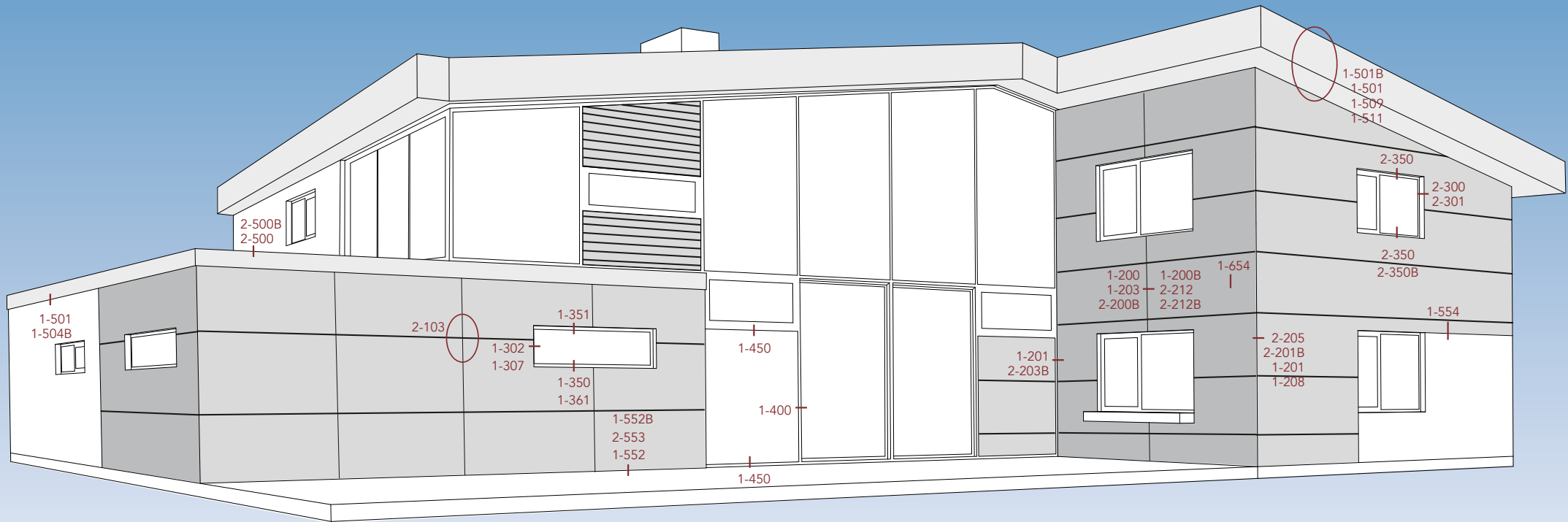

# Fasade

## Underkonstruksjon av aluminium ..... 54 - 60

- 2-103: Mekanisk fastgjørelse: prinsipper
- 2-200B: Mekanisk fastgjørelse til aluminiumsprofiler, platesamlinger
- 2-201B: Mekanisk fastgjørelse til aluminiumsprofiler, platesamlinger
- 2-203B: Mekanisk fastgjørelse til aluminiumsprofiler, innvendig hjørne
- 2-205: Skjult mekanisk fastgjørelse, utvendig hjørne
- 2-212: Nagler eller skruer til stål
- 2-212B: Nagler eller skruer til stål
- 2-300: Mekanisk fastgjørelse: vindu
- 2-301: Mekanisk fastgjørelse: Vindu avsluttet med metalprofil
- 2-350: Mekanisk fastgjørelse: overligger og brystning
- 2-350B: Loddrett snitt av vindussamling med Rockpanel plate og vindspærreplate
- 2-500: Mekanisk fastgjørelse: gesims
- 2-500B: Loddrett snitt av takkant (med vindspærreplate)
- 2-553: Skjult mekanisk feste, detalje mot fundament

## Underkonstruksjon av tre ..... 61 - 66

- 1-200: Mekanisk feste til trellekter, lodrette fuger
- 1-200B: Mekanisk feste til trellekter, lodrette fuger med EPDM-bånd og vindspærreplate
- 1-201: Mekanisk feste til trellekter, innvendige og utvendige hjørner
- 1-204: Limløsning med Rockpanel strimmel
- 1-208: Mekanisk feste til trellekter utvendig hjørne med hjørneprofil
- 1-302: Mekanisk feste til trellekter, vindusåpning med avslutningsprofiler
- 1-307: Mekanisk feste på tre, vindusåpning
- 1-350: Mekanisk feste til trellekter, vindusbrystning
- 1-351: Mekanisk feste til trellekter, vindusoverligger
- 1-361: Mekanisk feste til trellekter, loddrett snitt av vinduskarm
- 1-552: Mekanisk feste til trellekter, sokkelavslutning

# Bærekraftig konstruksjon

## BRE-sertifisert konstruksjon .....67

- 1-654: Loddrett snitt i en ventilert fasade med en underkonstruksjon av tre

# Taklinje

## Nybygg .....68

- 1-501: Mekanisk feste: fasadeplater ved nybygg
- 1-509: Mekanisk feste: Takutstikk ved nybygg

## Renovering ..... 69 - 70

- 1-504B: Mekanisk feste: fasadeplater ved renovering
- 1-511: Mekanisk feste: takutstikk ved renovering

# Detaljer

## Uventilerte konstruksjoner .....71

- 1-400: Mekanisk feste: uventilert vindusbrystning (horisontal)
- 1-450: Mekanisk feste: uventilert vindusbrystning (vertikal)

Disse CAD tegninger gir kun retningslinjer for bruk. Ved aktuell installering av Rockpanel produktene, skal man undersøke hvorledes installeringen er korrekt og relevant.

# Fasade

Underkonstruksjon  
av aluminium

## Mekanisk fastgjørelse: prinsipper

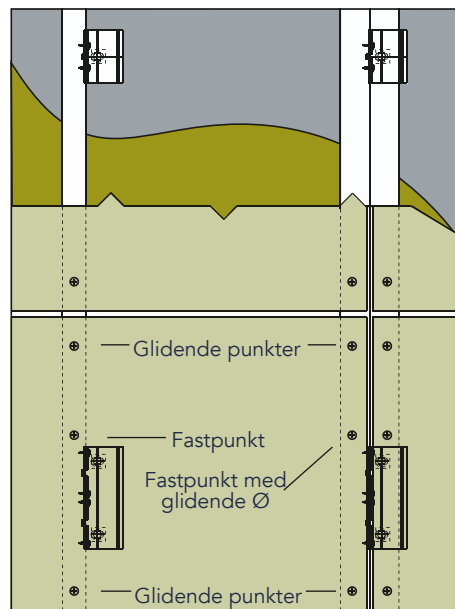

Detaljeskisse 2-103

### Bemerk:

Rockpanel fasadekledning kan ikke brukes uventilert på en underkonstruksjon av aluminiumsprofiler.

Ved et åpent fasadesystem på en underkonstruksjon av aluminium anbefaler Rockpanel et hulrom på mellom 40 og 100 mm.

## Mekanisk fastgjørelse til aluminiumsprofiler, platesamlinger

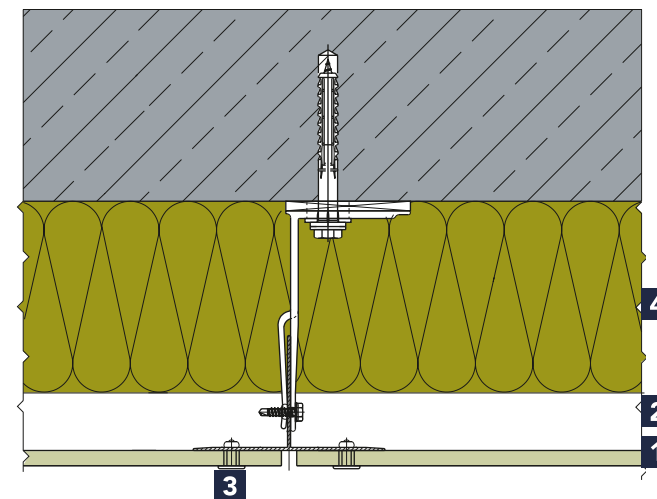

Detaljeskisse 2-200B

- 1** Rockpanel fasadeplate  $\geq 8$  mm
- 2** Ventilasjon
- 3** Nagler etter spesifikasjon
- 4** Isolering (f.eks. ROCKWOOL isolering)

## Mekanisk fastgjørelse til aluminiumsprofiler, platesamlinger

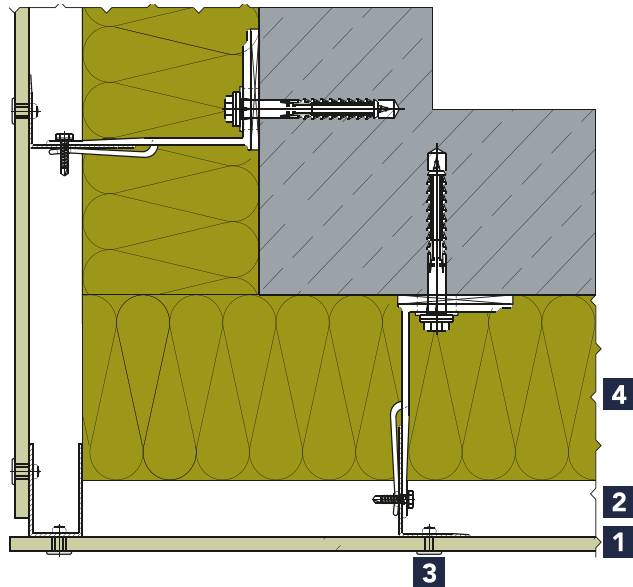

### Detaljeskisse 2-201B

- 1** Rockpanel fasadeplate  $\geq 8$  mm
- 2** Ventilasjon
- 3** Nagler etter spesifikasjon
- 4** Isolering (f.eks. ROCKWOOL isolering)

## Mekanisk fastgjørelse til aluminiumsprofiler, innvendig hjørne

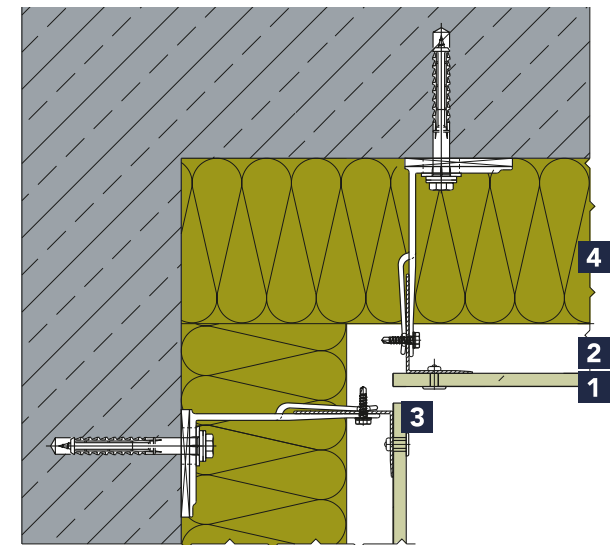

### Detaljeskisse 2-203B

- 1** Rockpanel fasadeplate  $\geq 8$  mm
- 2** Ventilasjon
- 3** Nagler etter spesifikasjon
- 4** Isolering (f.eks. ROCKWOOL isolering)

# Fasade

Underkonstruksjon  
av aluminium

## Bemerk:

Rockpanel fasadekledning kan ikke brukes uventilert på en underkonstruksjon av aluminiumsprofiler.

Ved et åpent fasadesystem på en underkonstruksjon av aluminium anbefaler Rockpanel et hulrom på mellom 40 og 100 mm.

## Skjult mekanisk fastgjørelse, utvendig hjørne

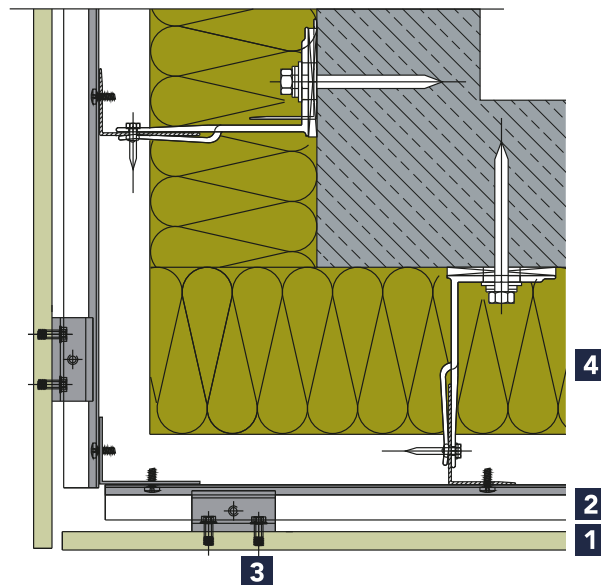

### Detaljeskisse 2-205

- 1 Rockpanel fasadeplate 11 mm
- 2 Ventilasjon
- 3 Klips til skjult feste i henhold til spesifikasjoner
- 4 Isolering (f.eks. ROCKWOOL isolering)

## Nagler eller skruer til stål

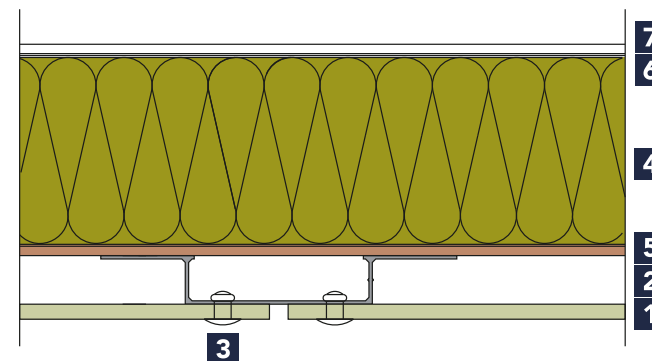

### Detaljeskisse 2-212

- 1 Rockpanel fasadeplate  $\geq 8$  mm
- 2 Ventilasjon
- 3 Nagler eller skruer i henhold til spesifikasjoner
- 4 Isolering (f.eks. ROCKWOOL isolering)
- 5 Vindsperreplate
- 6 Dampsperre
- 7 Innvendig kledning



## Nagler eller skruer til stål

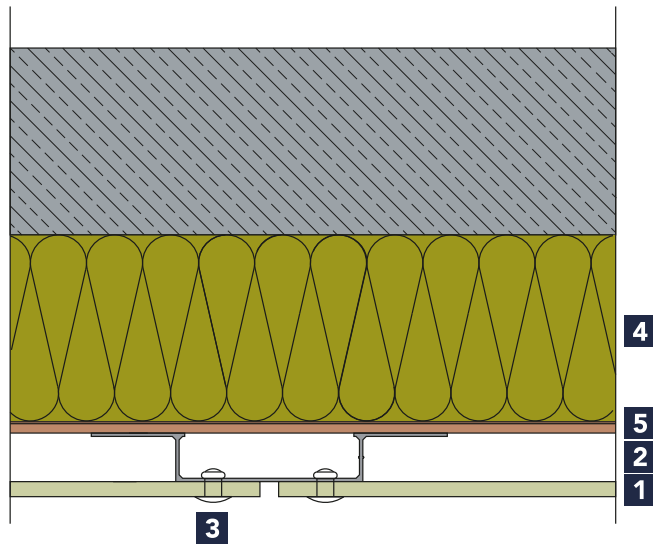

**Detaljeskisse 2-212B**

- 1** Rockpanel fasadeplate  $\geq 8$  mm
- 2** Ventilasjon
- 3** Nagler eller skruer i henhold til spesifikasjoner
- 4** Isolering (f.eks. ROCKWOOL isolering)
- 5** Vindsperreplate

## Mekanisk fastgjørelse: vindu

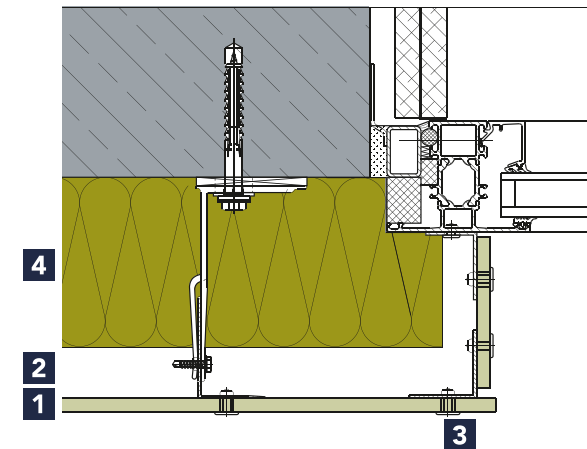

**Detaljeskisse 2-300**

- 1** Rockpanel fasadeplate  $\geq 8$  mm
- 2** Ventilasjon
- 3** Nagler eller skruer i henhold til spesifikasjoner
- 4** Isolering (f.eks. ROCKWOOL isolering)

# Fasade

Underkonstruksjon  
av aluminium

## Bemerk:

Rockpanel fasadekledning kan ikke brukes uventilert på en underkonstruksjon av aluminiumsprofiler.

Ved et åpent fasadesystem på en underkonstruksjon av aluminium anbefaler Rockpanel et hulrom på mellom 40 og 100 mm.

## Mekanisk fastgjørelse: Vindu avsluttet med metalprofil

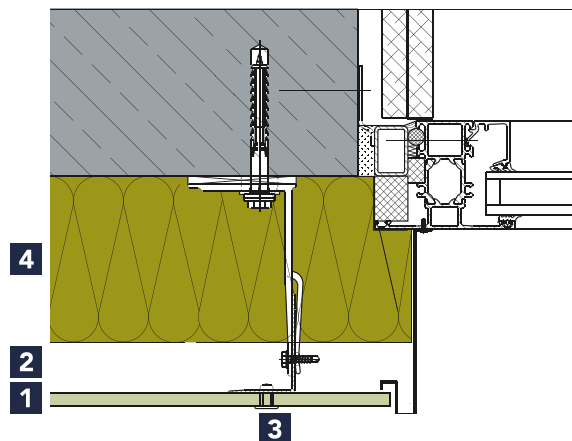

### Detaljeskisse 2-301

- 1 Rockpanel fasadeplate  $\geq 8$  mm
- 2 Ventilasjon
- 3 Nagler eller skruer i henhold til spesifisering
- 4 Isolering (f.eks. ROCKWOOL isolering)

## Mekanisk fastgjørelse: overligger og brystning

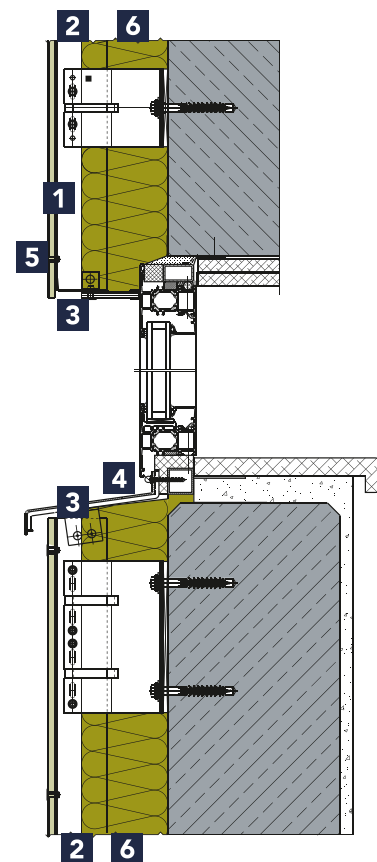

### Detaljeskisse 2-350

- 1 Rockpanel fasadeplate  $\geq 8$  mm
- 2 Ventilasjon
- 3 Ventilasjonsåpning
- 4 Vannbrett
- 5 Nagler eller skruer i henhold til spesifisering
- 6 Isolering (f.eks. ROCKWOOL isolering)

## Loddrett snitt av vindussamling med Rockpanel plate og vindsperreplate

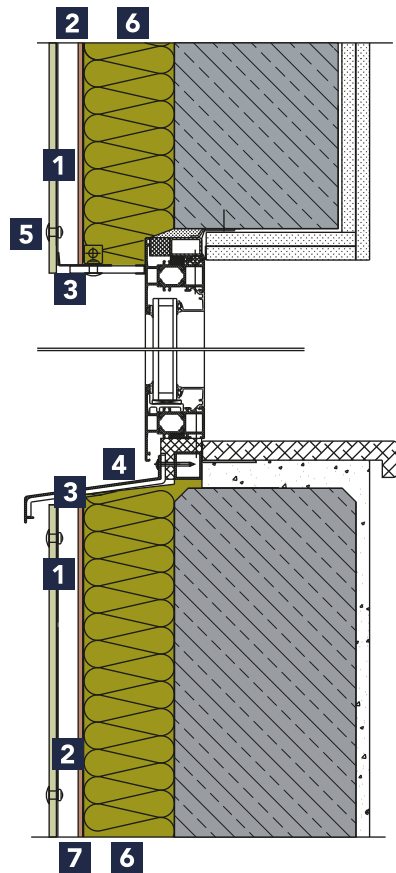

### Detaljeskisse 2-350B

- 1** Rockpanel fasadeplate  $\geq 8$  mm
- 2** Ventilasjon
- 3** Ventilasjonsprofil / ventilert åpning
- 4** Aluminium vannbrett
- 5** Nagler eller skrue i henhold til spesifisering
- 6** Isolering (f.eks. ROCKWOOL isolering)
- 7** Vindsperreplate

## Mekanisk fastgjørelse: gesims

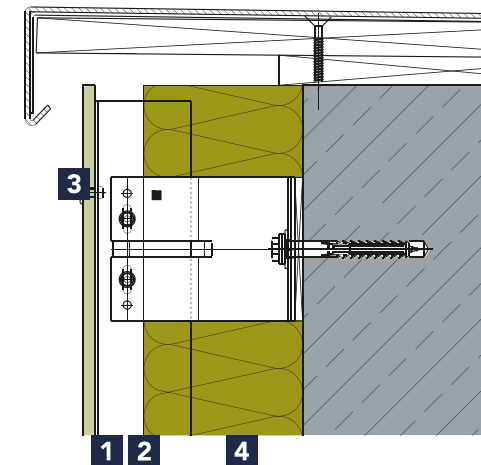

### Detaljeskisse 2-500

- 1** Rockpanel fasadeplate  $\geq 8$  mm
- 2** Ventilasjon
- 3** Nagler eller skrue i henhold til spesifisering
- 4** Isolering (f.eks. ROCKWOOL isolering)

# Fasade

Underkonstruksjon  
av aluminium

## Loddrett snitt av takkant (med vindsperreplate)

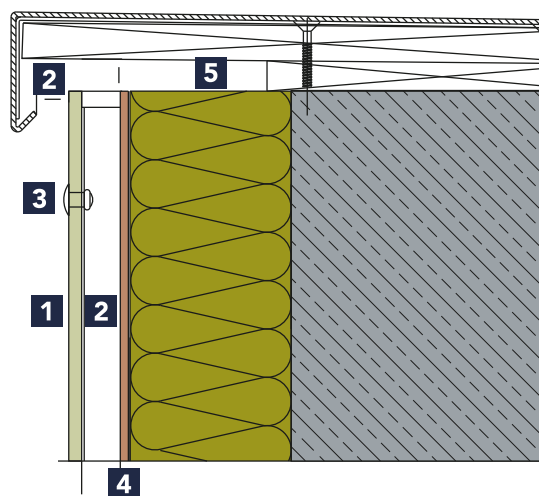

### Detaljeskisse 2-500B

- 1** Rockpanel fasadeplate  $\geq 8$  mm
- 2** Ventilasjon
- 3** Nagler eller skue i henhold til spesifikasjon
- 4** Vindsperreplate
- 5** Isolering (f.eks. ROCKWOOL isolering)

## Skjult mekanisk feste, detalje mot fundament

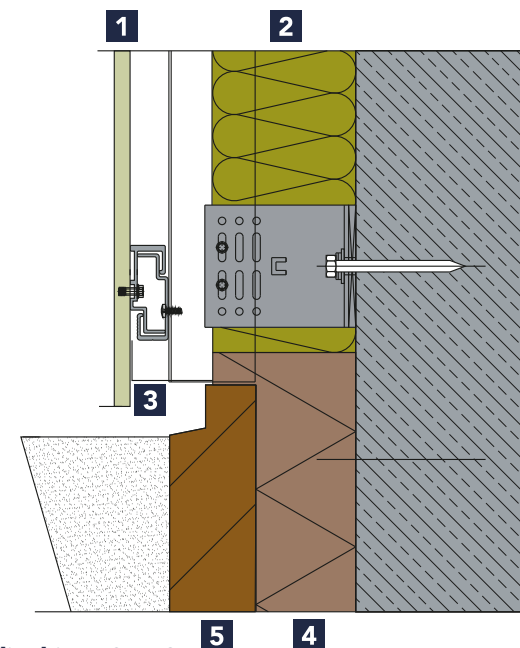

### Detaljeskisse 2-553

- 1** Rockpanel fasadeplate 11 mm
- 2** Isolering (f.eks. ROCKWOOL isolering)
- 3** Insektnett
- 4** Isolering
- 5** Sokkel

### Bemerk:

Rockpanel fasadekledning kan ikke brukes uventilert på en underkonstruksjon av aluminiumsprofiler.

Ved et åpent fasadesystem på en underkonstruksjon av aluminium anbefaler Rockpanel et hulrom på mellom 40 og 100 mm.

# Fasade

Underkonstruksjon  
av tre

## Mekanisk feste til trelekter, lodrette fuger

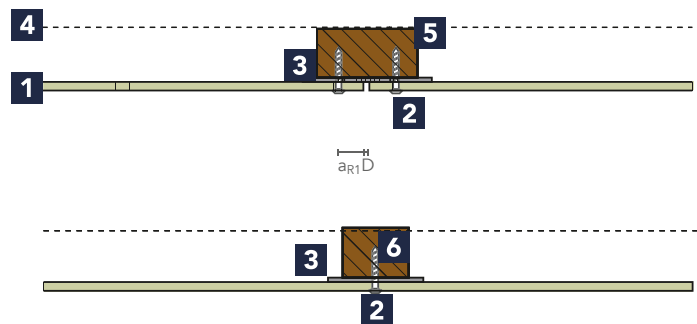

### Detaljeskisse 1-200

- 1** Rockpanel fasadeplate  $\geq 8$  mm
- 2** Rockpanel skrue
- 3** EPDM skumfugebånd
- 4** Diffusjonsåpen folie eller vindsperreplate
- 5** Trelekt  $\geq 28 \times 70$  mm
- 6** Trelekt  $\geq 28 \times 45$  mm

D Monteringsfuge

$a_{R1} \geq 15$  mm minimumsavstand ( $\leq 8$  mm platetykkelse)

$a_{R1} \geq 20$  mm minimumsavstand ( $\geq 9$  mm platetykkelse)



# Fasade

Underkonstruksjon  
av tre

## Mekanisk feste til trelekker, lodrette fuger med EPDM-bånd og vindsperreplate

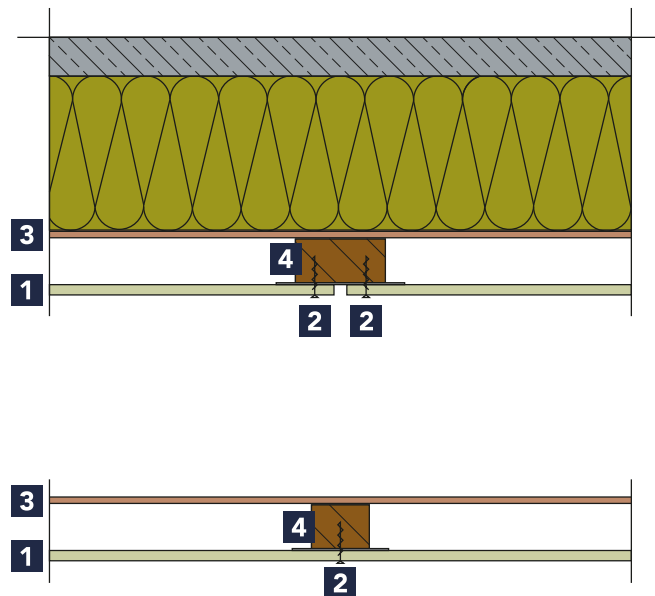

### Detaljeskisse 1-200B

- 1** Rockpanel fasadeplate  $\geq 8$  mm
- 2** Rockpanel feste (spiker eller skruer)
- 3** Vindplate
- 4** EPDM-bånd

## Mekanisk feste til trelekker, innvendige og utvendige hjørner

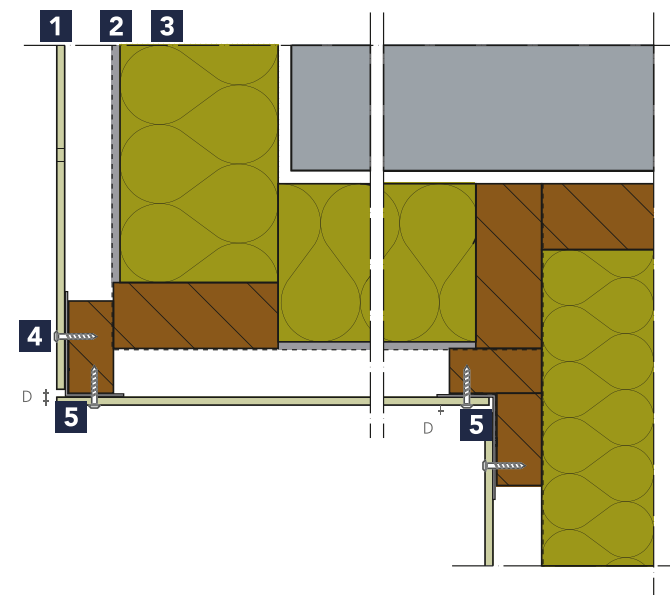

### Detaljeskisse 1-201

- 1** Rockpanel fasadeplate  $\geq 8$  mm
  - 2** Diffusjonsåpen folie eller vindsperreplate
  - 3** Isolering
  - 4** Rockpanel skruer
  - 5** EPDM-bånd
- D Monteringsfuge

## Limløsning med Rockpanel strimmel

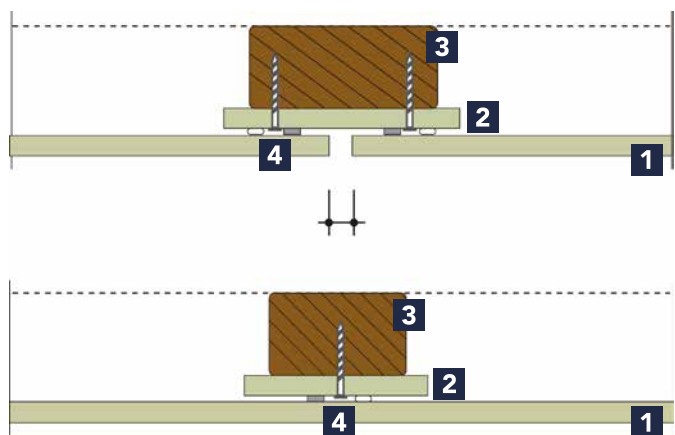

### Detaljeskisse 1-204

- 1** Rockpanel fasadeplate  $\geq 6$  mm
- 2** Rockpanel Tack S
- 3** Trelekt  $\geq 28 \times 70$  mm
- 4** Rockpanel skrue

## Mekanisk feste til trelekter utvendig hjørne med hjørneprofil

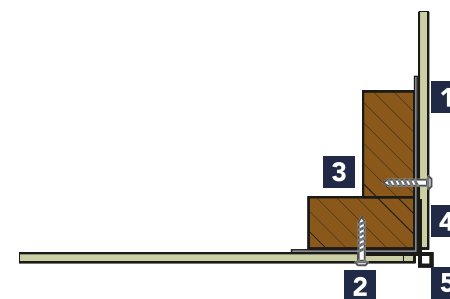

### Detaljeskisse 1-208

- 1** Rockpanel fasadeplate  $\geq 8$  mm
- 2** Rockpanel skrue
- 3** Trelekt  $\geq 28 \times 70$  mm
- 4** EPDM-bånd
- 5** Hjørneprofil, Rockpanel profil type D

# Fasade

Underkonstruksjon  
av tre

## Mekanisk feste til trelekter, vindusåpning med avslutningsprofiler

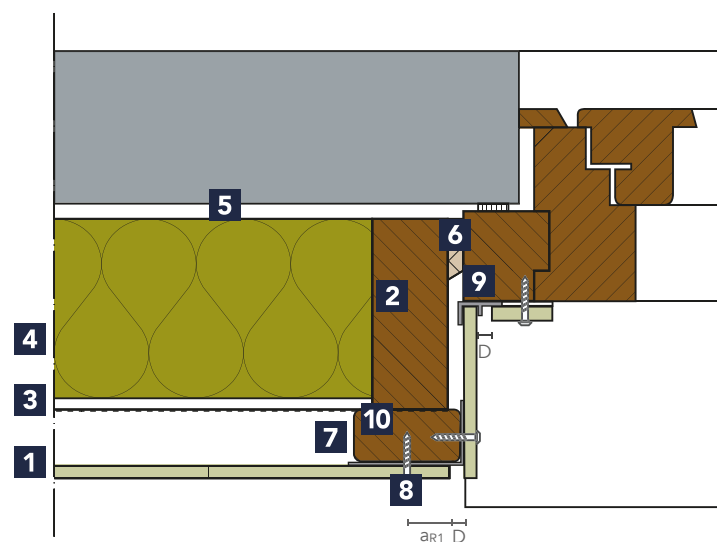

### Detaljeskisse 1-302

- |   |                           |
|---|---------------------------|
| <b>1</b> Rockpanel fasadeplate $\geq 8$ mm          | <b>7</b> EPDM-bånd        |
| <b>2</b> Trelekt                                    | <b>8</b> Rockpanel skruer |
| <b>3</b> Diffusjonsåpen folie eller vindspærreplate | D Monteringsfuge          |
| <b>4</b> Isolering (f.eks. ROCKWOOL isolering)      | <b>9</b> Profil F         |
| <b>5</b> Mellomrom for å kompensere for tolleranser | <b>10</b> Trelekt         |
| <b>6</b> PUR-skum                                   |                           |

## Mekanisk feste på tre, vindusåpning

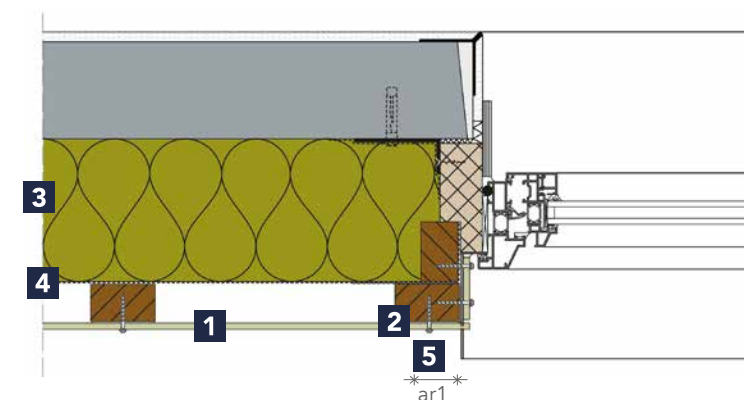

### Detaljeskisse 1-307

- |   |
|---|
| <b>1</b> Rockpanel fasadeplate $\geq 8$ mm          |
| <b>2</b> EPDM bånd                                  |
| <b>3</b> Isolering (f.eks. ROCKWOOL isolering)      |
| <b>4</b> Diffusjonsåpen folie eller vindspærreplate |
| <b>5</b> Rockpanel skruer                           |
| D Monteringsfuge                                    |
| $a_{R1} \geq 15$ mm kantavstand                     |

## Mekanisk feste til trelekter, vindusbrystning

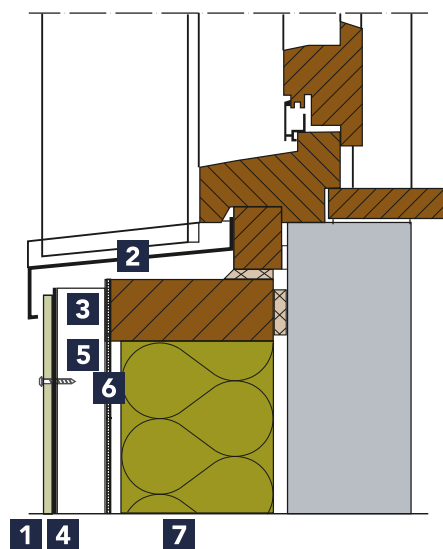

### Detaljeskisse 1-350

- 1** Rockpanel fasadeplate  $\geq 8$  mm
- 2** Vannbrett (aluminium)
- 3** Ventilasjon
- 4** EPDM-bånd
- 5** Trelekt
- 6** Diffusjonsåpen folie eller vindsperreplate
- 7** Isolering (f.eks. ROCKWOOL isolering)

## Mekanisk feste til trelekter, vindusoverligger

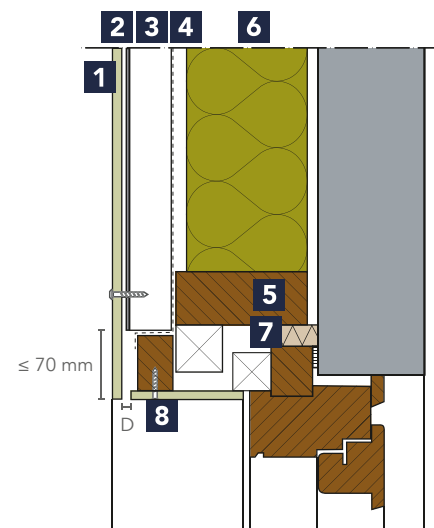

### Detaljeskisse 1-351

- 1** Rockpanel fasadeplate  $\geq 8$  mm
  - 2** EPDM-bånd
  - 3** Trelekt
  - 4** Diffusjonsåpen folie eller vindsperreplate
  - 5** Trelekt/ventilasjon
  - 6** Isolering (f.eks. ROCKWOOL isolering)
  - 7** PUR-skum
  - 8** Rockpanel skrue
- D Monteringsfuge

# Fasade

Underkonstruksjon  
av tre

## Mekanisk feste til trelekter, loddrett snitt av vinduskarm

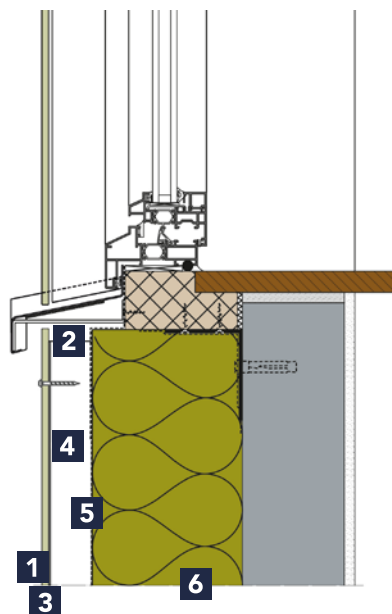

### Detaljeskisse 1-361

- 1** Rockpanel fasadeplate  $\geq 8$  mm
- 2** Ventilasjon
- 3** EPDM bånd
- 4** Vertikal lekt
- 5** Diffusjonsåpen folie eller vindsperreplate
- 6** Isolering (f.eks. ROCKWOOL isolering)

## Mekanisk feste til trelekter, sokkelavslutning

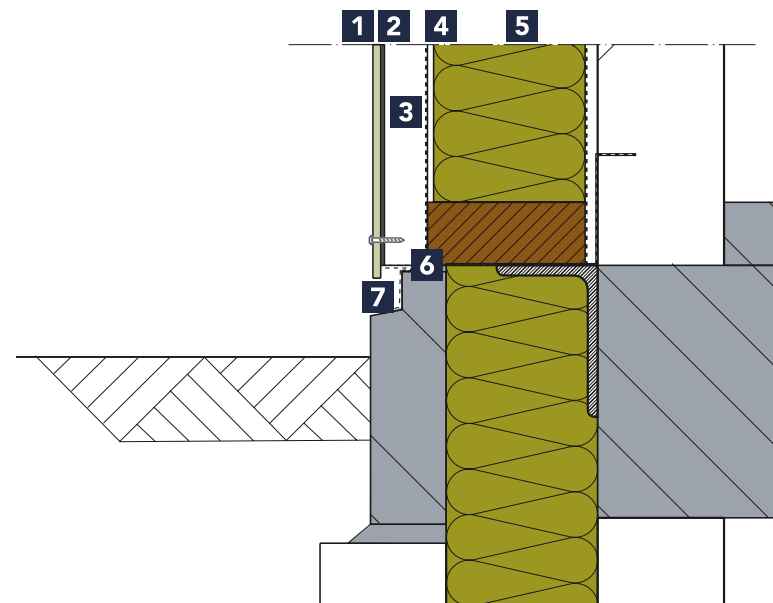

### Detaljeskisse 1-552

- 1** Rockpanel fasadeplate  $\geq 8$  mm
- 2** EPDM skumfugebånd
- 3** Trelekt/ventilasjon
- 4** Diffusjonsåpen folie eller vindsperreplate
- 5** Isolering (f.eks. ROCKWOOL isolering)
- 6** Drypnæse
- 7** Ventilationsprofil



# Bærekraftig konstruksjon

BRE sertifisert konstruksjon



Detaljene beskrevet ovenfor er et av de 16 BRE sertifiserte konstruksjoner med Rockpanel platemateriale, baseret på Certificate of Approval Environmental Profiles No.: ENP 427. Kontakt vennligst Rockpanel for ytterligere informasjon eller vedrørende andre BRE sertifiserte CAD tegninger.

## Loddrett snitt i en ventilert fasade med en underkonstruksjon av tre

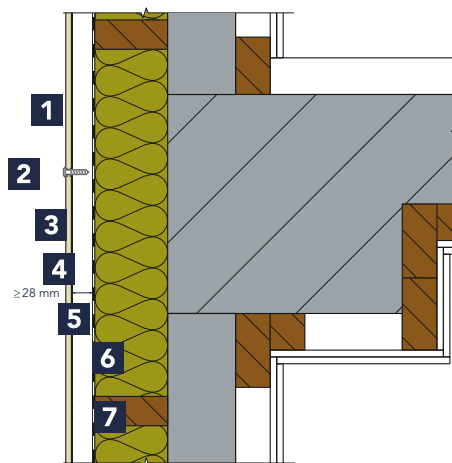

### Detaljeskisse 1-654

- 1** Rockpanel fasadeplate  
≥ 8 mm
- 2** Rockpanel skrue
- 3** EPDM-bånd
- 4** Trelekt
- 5** Diffusjonsåpen folie eller vindsperreplate
- 6** Isolering (f.eks. ROCKWOOL isolering)
- 7** Trelekt montert horisontalt

# Taklinje

Nybygg

## Mekanisk feste: fasadeplater ved nybygg

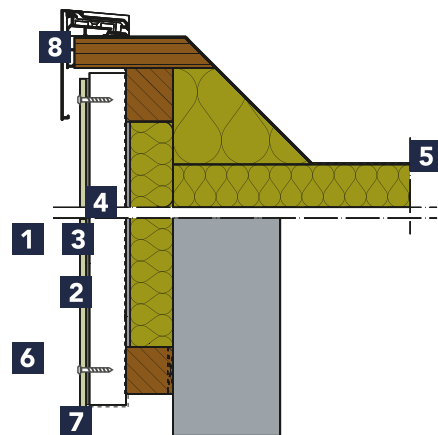

### Detaljeskisse 1-501

- 1** Rockpanel fasadeplate 6 eller 8 mm
- 2** EPDM skumfugebånd
- 3** Trelect  $\geq 28$  mm
- 4** Diffusjonsåpen folie eller vindsperreplate
- 5** Isolering (f.eks. ROCKWOOL)
- 6** Rockpanel skruer
- 7** Ventilasjonsprofil
- 8** Ventilasjon

## Mekanisk feste: Takutstikk ved nybygg

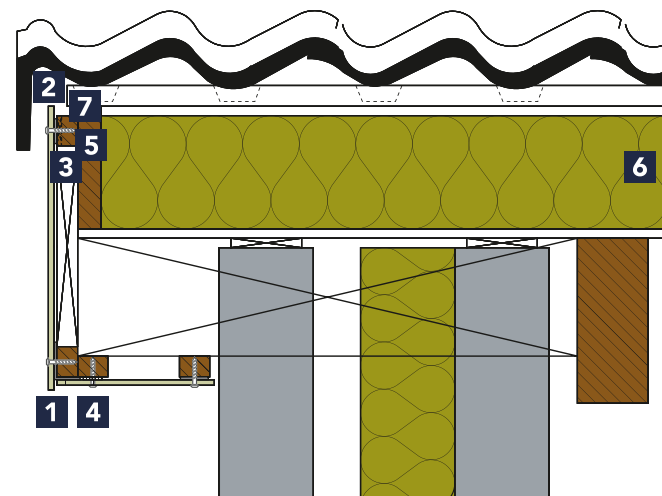

### Detaljeskisse 1-509

- 1** Rockpanel fasadeplate 6 eller 8 mm
- 2** Luftgjennomstrømning gjennom hulrom
- 3** EPDM skumfugebånd
- 4** Rockpanel skruer
- 5** Trelect
- 6** Isolering (f.eks. ROCKWOOL)
- 7** Hulrom i de horisontale lekt

# Taklinje

Renovering

## Mekanisk feste: fasadeplater ved renovering

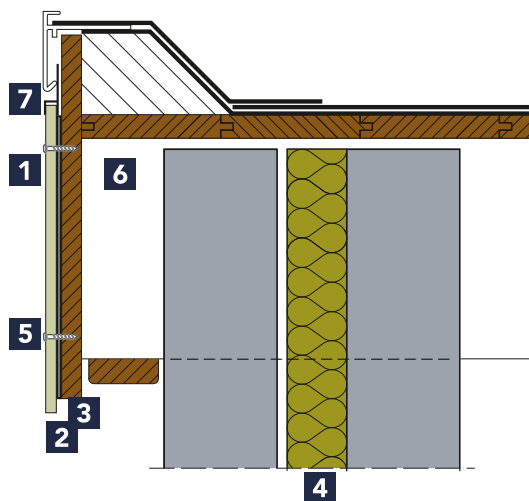

### Bemerk:

Fugebåndet er kun nødvendig for å sikre vanntette samlinger, der hvor Rockpanel platen møter den eksisterende underkonstruksjon.

### Detaljeskisse 1-504B

- 1** Rockpanel fasadeplate 6 eller 8 mm
- 2** EPDM skumfugebånd
- 3** Treplate (i god stand)
- 4** Isolering (f.eks. ROCKWOOL isolering)
- 5** Rockpanel skrue
- 6** Ventilasjon
- 7** h profil

# Taklinje

## Renovering

### Mekanisk feste: takutstikk ved renovering

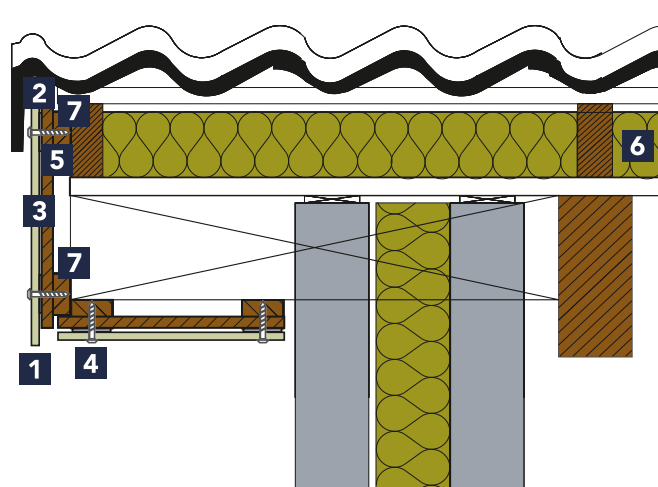

#### Bemerk:

Fugebåndet er kun nødvendig for å sikre vanntette samlinger, der hvor Rockpanel platen møter den eksisterende underkonstruksjon.

#### Detaljeskisse 1-511

- 1** Rockpanel fasadeplate 6 eller 8 mm
- 2** Ventilasjon (eksisterende)
- 3** EPDM skumfugebånd
- 4** Rockpanel skrue
- 5** Eksisterende, flerlaget kledning (i god stand)
- 6** Isolering (f.eks. ROCKWOOL isolering)
- 7** Rockpanel skrue

# Detaljer

Uventilerte konstruksjoner

## Mekanisk feste: uventilert vindusbrytning

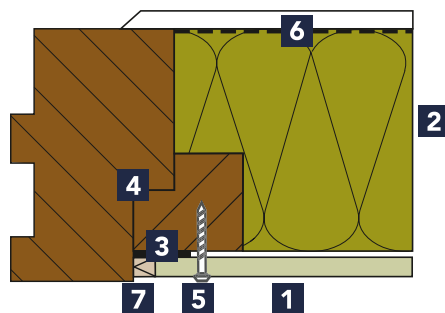

(horisontal)

### Detaljeskisse 1-400

- 1** Rockpanel Colours (uten ProtectPlus) 6 eller 8 mm
- 2** Isolering (f.eks. ROCKWOOL)
- 3** Anti-klebelag, f.eks. et stykke PE-folie
- 4** Trelekt
- 5** Rockpanel skrue
- 6** Dampsperre,  $s_d > 10$  m
- 7** Permanent, elastisk tettemasse

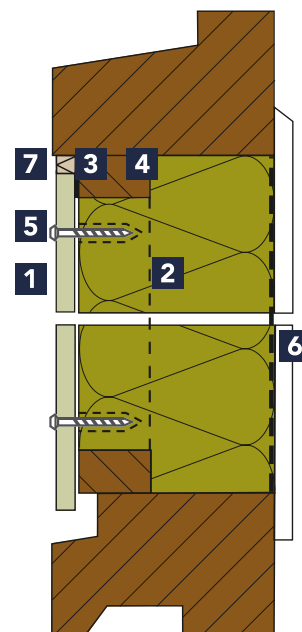

(vertikal)

### Detaljeskisse 1-450

### Bemerk:

Se også forutsetningene på side 15.

# Tilbehør

## Mekanisk feste

Festemetode	Egnet til disse Rockpanel produkter	Farge
Spiker 27 mm	Lines <sup>2</sup> 10 mm	Rustfritt stål
Spiker 32 mm	Natural / Chameleon / Ply	Rustfritt stål
	Uni	Standardfarger
	Colours	Standard, spesial og kundetilpassede farger
HP Spiker 35 mm	Woods / Stones / Metals	Woods / Stones / Metals
	Natural / Chameleon / Ply	Rustfritt stål
	Uni	Standardfarger
Skruer 35 mm	Colours	Standard-, spesial- og kundetilpassede farger
	Woods / Stones / Metals	Woods / Stones / Metals
	Natural / Chameleon / Ply	Rustfritt stål
	Uni	Standardfarger
	Colours	Standard-, spesial- og kundetilpassede farger
	Woods / Stones / Metals	Woods / Stones / Metals

## Limsystem

	Mengde	Ca. forbruk pr. 100 m <sup>2</sup>
Rockpanel Tack-S (sertifisert)	290 ml	50 tuber
Primer MSP Transparent til baksiden av platene	500 ml	6 bokser
Prep M Primer til underkonstruksjon av aluminium	500 ml	2 bokser
Skumtape (dobbelklebende)	25 m <sup>1</sup>	12 ruller
Rensemiddel liquid 1	1 ltr	1 boks

## Skjult feste

Kan brukes i kombinasjon med Rockpanel Premium A2 plater i 11 mm tykkelse.

Skjult feste	Mengde
Skjulte ankre TU-S-6x 11-A4*	500 stk. pr. eske
Skjulte ankre TU-S-6x 13-A4**	500 stk. pr. eske
HSS-Drill bit 6,0 x 43,5	1 stk.
Universalbor med dybdestop	1 stk.

\* Brukes med en 3 mm plate clip

\*\* Brukes med en 5 mm plate clip

## Øvrigt tilbehør

Artikkel	Bredde	Antall
EPDM Skumfugebånd (selvklebende)	36 mm	50 m <sup>1</sup>
EPDM Skumfugebånd (selvklebende)	60 mm	50 m <sup>1</sup>
EPDM Skumfugebånd (selvklebende)	80 mm	50 m <sup>1</sup>
EPDM Skumfugebånd (selvklebende)	100 mm	25 m <sup>1</sup>
EPDM Skumfugebånd (selvklebende)	130 mm	25 m <sup>1</sup>
Rockpanel Graffiti Renser		780 ml
Rockpanel kantmaling (kun Rockpanel Colours)*		780 ml





















\* Special- og customfarger fås kun sammen med bestilling av fasadeplater. Til kantmaling av Rockpanel Woods, Stones, Metals og Chameleon anbefales en kantmaling i RAL 9005 (dybsort).



# Profiler

















Føsteklasses hjørneprofiler, kantprofiler, platesamlingsprofiler og startprofiler av aluminium fås i nesten alle RAL-/NCS-farger. Vennligst kontakt Rockpanel for informasjon om lokale leverandører.

## Aluminiumsprofiler - Rockpanel plater

	Standardlengde 3055 mm		Farger	Profilstørrelse*
	A-profiler		Blank Standard Special/custom	6, 8, 10 mm
	B-profiler		Blank RAL 9005 / RAL 9010	Standardstørrelse, som passer til alle tykkelser
	C-profiler		Blank Standard Special/custom	6, 8, 10 mm
	D-profiler		Blank Standard Special/custom	6, 8, 10 mm
	E-profiler		Blank Standard Special/custom	6, 8, 10 mm
	F-profiler		Blank Standard Special/custom	6, 8, 10 mm
	G-profiler		Blank Standard Special/custom	8 mm
	H-profiler		Blank Standard Special/custom	6, 8, 10 mm
	I-profiler		Blank	Standardstørrelse som passer til alle tykkelser
	J-profiler		Blank	Standardstørrelse som passer til alle tykkelser

\* 9 mm tykke plater (A2) krever en 10 mm profil

## Aluminiumsprofiler - til Rockpanel Lines<sup>2</sup>

	Standardlengde 3055 mm		Farger	Profilstørrelse
	C-profiler		Blank Standard Special/custom	10 mm
	D-profiler		Blank Standard Special/custom	10 mm
	E-profiler		Blank Standard Special/custom	10 mm
	F-profiler		Blank Standard Special/custom	10 mm
	H-profiler		Blank Standard Special/custom	10 mm
	I-profiler		Blank	10 mm
	J-profiler		Blank	10 mm
	K-profiler *		Blank	10 mm

Hvis du vil bruke andre festemidler enn dem fra Rockpanel sortimentet, skal du alltid kontrollere at de er egnet, og oppfyller kravene til bruken kombinert med Rockpanel fasadeplater. Bruk av festemidler fra andre leverandører faller inn under den pågjeldende produsents ansvar, tekniske godkjenninger og garantier.

\* En enkel og usynlig avslutning av Rockpanel Lines<sup>2</sup> ved sokkelniveau kan oppnås ved å bruke Rockpanel startprofil, type K.

Kjennetegn	Bemerk	Grunnleggende bruksformål				
		Rockpanel Uni	Rockpanel Ply	Rockpanel Natural	Rockpanel Woods	Rockpanel Stones
<b>BRUK</b>						
Høy fasade****				■	■	■
Lav fasade	Høyde < 10 m	■	■	■	■	■
Detaljerte takløsninger		■	■			
<b>ESTETIKK</b>						
<b>Kledningstype</b>						
Plate		■	■	■	■	■
Pinn og not						
Weatherboard					■	■
<b>Dimensjoner</b>						
Standarddimensjon (mm)	2500x1200 / 3050x1200	■	■	■	■	■
Standarddimensjon (mm)	3050x164 / 3050x295					
Individuelt kundemål				■ Valgfritt	■ Valgfritt	■ Valgfritt
Spesial bredde (mm)	1250			■	■	■
Tykkelse (mm)		6 & 8	8 & 10	10	8	8
<b>Overflate</b>						
Ubehandlet				■		
Grunning			■			
Farget overflate		■			Trelook	Stenlook
Individuell overflate						
ProtectPlus beskyttelseslag	Matt				■	■
ProtectPlus beskyttelseslag	Silkematt					
ProtectPlus beskyttelseslag	Med høyglans					
<b>Vedlikehold</b>						
Kan males over		■ Let	■ Let			
Selvrensende					■	■
<b>Feste</b>						
Ikke synlig feste	Mekaniske egenskaper					
	Limet				■	■
Skruer/bolte		■	■	■	■	■
Spiker		■	■	■	■	■
Nagler				■	■	■
<b>MATERIALEGENSKAP</b>						
Materialklasse***	B-s1,d0 / B-s2,d0	■	■	■	■	■
	A2-s1,d0				■ Valgfritt	■ Valgfritt

\* Vedlikehold av Rockpanel Ply avhenger av den valgte maling. Kontakt vennligst fargeprodusenten.

\*\* Rockpanel Natural-plater eldes på naturlig vis. Ytterligere opplysninger, se produktdatabladet.

\*\*\* Brannklassifikasjon avhenger av konstruksjon, se ETA

\*\*\*\* Til høyhus anbefaler vi våre A2 plater (A2-s1,d0)

## DESIGNFASADER

## PREMIUMFASADER

Kjennetegn	Bemerk	Rockpanel Colours	Rockpanel Colours ProtectPlus	Rockpanel Metals	Rockpanel Chameleon	Rockpanel Premium
<b>ANVENDELSE</b>						
Høy fasade		■	■	■	■	■
Lav fasade	Høyde < 10 m	■	■	■	■	■
Detaljerte takløsninger		■	■			
<b>ESTETIKK</b>						
<b>Kledningstype</b>						
Plate		■	■	■	■	■
Not og fer						
Weatherboard		■	■	■	■	
<b>Dimensjoner</b>						
Standarddimensjon (mm)	2500x1200 / 3050x1200	■	■	■	■	■
Standarddimensjon (mm)	3050x164 / 3050x295					
Individuelt kundemål		■ Valgfritt	■ Valgfritt	■ Valgfritt	■ Valgfritt	■
Spesial bredde (mm)	1250	■	■	■		■
Tykkelse (mm)		6 & 8	8	8	8	9
<b>Overflate</b>						
Ubehandlet						
Grunning						
Farget overflate		■	■	■	■	■
Individuell overflate						■
ProtectPlus beskyttelseslag	Matt					■
ProtectPlus beskyttelseslag	Silkematt		■	■		■
ProtectPlus beskyttelseslag	Med høyglans				■	■
<b>Vedlikehold</b>						
Kan males over		■				
Selvrensende			■	■	■	■
<b>Feste</b>						
Ikke synlig feste	Mekaniske egenskaper					■
	Limet	■	■	■	■	
Skruer/bolte		■	■	■	■	
Spiker		■	■	■	■	
Nagler		■	■	■	■	■
<b>MATERIALEGENSKAP</b>						
Materialklasse	B-s1,d0	■	■	■	■	
	A2-s1,d0	■ Valgfritt	■ Valgfritt	■ Valgfritt	■ Valgfritt	■

# rockpanel.no

Rockpanels nettside er designet for å være et brukervennlig oppslagsverk for de som ønsker mer informasjon om våre produkter. Den tydelige navigasjonen sørger for at du har tilgang til en mengde informasjon, slik at spørsmålene dine kan bli besvart.

## Dokumentasjon og teknisk informasjon

Du finner den nyeste dokumentasjonen på nettstedet: [www.rockpanel.no](http://www.rockpanel.no)

## BIM-datafiler

Rockpanel leverer BIM-datafiler til hele sortimentet av bærekraftige fasadeplater. Arkitekter og rådgivere har fri tilgang til filene og kan bruke dem i digitale bygningsmodeller. Filene er compatible med Revit og ArchiCAD og kan lastes ned fra [www.rockpanel.no](http://www.rockpanel.no).

## CAD-tegninger

Rockpanel har et bredt utvalg av CAD-tegninger online. Tegningene er enkle å laste ned som PDF-, DXF- og DWG-filer og viser tydelig hvordan det er mulig å oppnå spesifikke designdetaljer.

## Bestille vareprøve

Du er kanskje interessert i Rockpanel fasadekledning, men ønsker å se nærmere på produktet først. Benytt deg av muligheten til å bestille en vareprøve online på [www.rockpanel.no/bestill\\_gratis\\_prover/](http://www.rockpanel.no/bestill_gratis_prover/)

## Kundereferanser

- Fyll ut kontaktskjemaet vårt og motta 4 e-poster årlig med internasjonale referanseprosjekter fra Rockpanel.
- Du kan også gå til delen "Inspirasjon" på hjemmesiden vår og finne flere inspirerende prosjekter!

## ETA- og CE-merking

Rockpanel fasadekledning er vurdert etter EOTA-prosedyren for innovative produkter og godkjent i henhold til Europeiske evalueringsdokumenter (EAD) nr. 090001-00-0404. Basert på disse evalueringsdokumentene har Rockpanel mottatt en europeisk teknisk evaluering (ETA). Denne ETA-en betyr at vi har DoP-er og CE-merkinger på alle Rockpanel-produkter, og de er dermed fullt ut i overensstemmelse med de alminnelige reglene for byggematerialer i Europa.

## ETA og beskrivelse:

- ETA-18/0883:  
Rockpanel Premium A2 11 mm
- ETA-13/0340:  
Rockpanel Colours og ProtectPlus A2 9 mm
- ETA-07/0141:  
Rockpanel Colours og ProtectPlus Durable 8 mm
- ETA-08/0343:  
Rockpanel Colours Durable 6 mm
- ETA-13/0648:  
Rockpanel Durable Natural 10 mm
- ETA-13/0204:  
Rockpanel Lines<sup>2</sup> 8 og 10 mm
- ETA-13/0019:  
Rockpanel Ply 8 mm og 10 mm
- ETA-17/0619:  
Rockpanel Uni 6 mm



Rockpanel har vist størst mulig aktpågivenhet og årvåkenhet ved tilretteleggingen og utarbeidelsen av denne brosjyren. Til tross for dette kan vi dessverre ikke garantere at innholdet er komplett og at all informasjon er 100 % korrekt. Illustrasjoner, farger, beskrivelser og informasjon om dimensjoner og egenskaper mm. er kun veiledende og ikke bindende for Rockpanel. Innholdet i denne brosjyren er beskyttet av opphavsrett. Brosjyren, tekster, bilder, illustrasjoner, annen informasjon og utdrag/utsnitt av disse må ikke reproduseres, endres og offentliggjøres uten skriftlig tillatelse fra Rockpanel. For den sist oppdaterte informasjonen, se vår hjemmeside: [www.rockpanel.no](http://www.rockpanel.no).

## BYGNINGSINSPIRASJON



[www.rockpanel.no](http://www.rockpanel.no)

Finn ut mer om oss, se inspirerende prosjekter og bestill en vareprøve



[www.facebook.com/rockpanel](http://www.facebook.com/rockpanel)

Vær den første til å lese om våre nyeste internasjonale prosjekter.



[www.twitter.com/rockpanel](http://www.twitter.com/rockpanel)

Få siste nytt og oppdateringer.



Engasjer og interager.



[www.instagram.com/rockpanel](http://www.instagram.com/rockpanel)

Bli inspirert.